

# ЛАБОРАТОРНАЯ МЕБЕЛЬ ЛАБ-PRO™



☎ 8 (961) 096 00 70

✉ [info@graulab.ru](mailto:info@graulab.ru)

🌐 [graulab.ru](http://graulab.ru)



**GRAULAB**

## ЛАБ-PRO™

- Лучшие черты европейского качества лабораторная мебель серии ЛАБ-PRO™ приобретает с помощью наших сотрудников, которые являются главным капиталом компании, а также с помощью современного оборудования, новых дизайнерских решений, тщательно выбранных партнеров и производителей комплектующих
- Отлаженный конвейерный процесс и строгий внутренний контроль на всех стадиях производства обеспечивают гарантированное качество изделий и точность сборки



Философия серии ЛАБ-PRO™ — это эргономика, безопасность, экологичность и индивидуальный подход к Заказчику

- За производственный процесс отвечает ведущая в отрасли команда менеджеров, дизайнеров, конструкторов и мастеров
- Запуск в производство новой модернизированной мебели серии ЛАБ-PRO™ произошёл в 2015 г
- Мы всегда внимательны к мельчайшим деталям, постоянно опрашивая наших Заказчиков
- Своими инновационными идеями ЛОиП оказывает влияние на всю российскую отрасль лабораторной мебели и оборудования
- Мебель ЛАБ-PRO™ – ультрамодная и одна из самых современных в России



сертификат  
ISO 9001:2018

сертификат  
EN 14175



## 2014



Оснащение лабораторного корпуса Дальневосточного федерального университета.  
12 ноября 2014 уникальный комплекс посетил президент РФ В.В. Путин

## 2022

Запущена в производство новая линейка вытяжных шкафов

## 2023

ЛОиП сегодня:

- Более 1000 оборудуемых лабораторий в год.
- Развитая дилерская сеть
- Разработка мебели ЛАБ-PRO™ нового поколения
- Получение сертификата СТ1
- **В компании работают более 300 человек**

## 2008

Разработан и сертифицирован в Германии первый в России вытяжной шкаф, соответствующий европейским нормам EN 14175

Участие в крупнейшем мировом форуме лабораторной техники «Аналитика 2008» г. Мюнхен (Германия)



# ЛАБОРАТОРНАЯ МЕБЕЛЬ ЛАБ-PRO™

## МЕБЕЛЬ СОЗДАННАЯ ДЛЯ ПРОФЕССИОНАЛОВ



### ОТЛИЧИТЕЛЬНЫЕ ОСОБЕННОСТИ МЕБЕЛИ ЛАБ-PRO™

- Одни из лучших в мире материалы для рабочих поверхностей монолитная керамика, TRESPA TopLab<sup>Plus</sup>
- Разработанные нами и запатентованные решения для изготовления вытяжных шкафов, технологических стоек, каркасов
- Импортные специализированные лабораторные краны и смесители, мойки и сливные раковины
- Системы вытяжки, фильтрации и контроля воздушных потоков
- Средства безопасности и сигнализации – FAR, Dueperthal, Justrite

### СЕРВИС

- Трехмерный дизайн-проект (по заказу)
- Выезд бригады монтажников на объекты для сборки мебели и подключения электрики и сантехники (по заказу)
- Гарантийное и послегарантийное обслуживание

МЫ ПОДТВЕРЖДАЕМ КАЧЕСТВО ИЗДЕЛИЙ И МАТЕРИАЛОВ ОРИГИНАЛЬНЫМ КЛЕЙМОМ

НАШИ ВЫТЯЖНЫЕ ШКАФЫ И ДРУГИЕ ИЗДЕЛИЯ ПОЛНОСТЬЮ СООТВЕТСТВУЮТ САМЫМ ЖЕСТКИМ В МИРЕ ЕВРОПЕЙСКИМ СТАНДАРТАМ:

EN 14175 (Часть 1). Шкафы вытяжные.

EN 14056. Лабораторная мебель

Рекомендации по проектированию и установке

EN 13150. Лабораторные столы

EN 13792: 2002. Краны и вентили лабораторные

Цветная маркировка ручек и вентиляй

EN 14470 (Часть 1). Шкафы противопожарные для хранения

Противопожарные шкафы для хранения ЛВЖ

EN 14470 (Часть 2). Шкафы противопожарные для хранения

Противопожарные шкафы для газовых баллонов под давлением

EN 14727 Мебель для лабораторий. Шкафы и стеллажи для лабораторий. Требования к испытаниям и методы испытаний

А также DIN 12 898, DIN 12 899 (Души безопасности и души

промывки глаз), DIN 12 915, DIN 12 916 L, DIN 12 918, DIN 12 918,

DIN 12 924 часть 2 L, DIN 12 926, DIN 12 000

### ВСЯ ПРОДУКЦИЯ ПРОТЕСТИРОВАНА, ЛИЦЕНЗИРОВАНА И СЕРТИФИЦИРОВАНА

Лабораторная мебель серии **ЛАБ-PRO™** и её составные элементы соответствуют российским и европейским стандартам



Сертификат соответствия  
вытяжных шкафов европейскому стандарту  
EN 14175

# СОДЕРЖАНИЕ

## Рабочие поверхности. Сливные раковины. Мойки. Краны и патрубки. Души безопасности 6

Исследование химической стойкости различных поверхностей и материалов, используемых при производстве лабораторной мебели

Техническая керамика

Рабочая поверхность TRESPA

Сливные раковины, чаши, краны, патрубки, вентили

## Шкафы вытяжные 16

Шкафы вытяжные общего назначения

Нижние встраиваемые тумбы к вытяжным шкафам общего назначения

Дополнительное оборудование для вытяжных шкафов

Шкафы вытяжные специализированные

Вентиляторы, фильтрационные системы

Вытяжные зонты

Цифровые контроллеры аспирации и системы автоматического подъема экрана для вытяжных шкафов

## Столы лабораторные 42

Столы на металлокаркасе: рабочие, пристенные, островные

Тумбы к лабораторным столам

Столы на металлических опорных тумбах

Стеллажи

Технологические стойки

## Столы-мойки 60

Пристенные столы-мойки

Торцевые столы-мойки

Угловые столы-мойки

Стеллажи сушильные

Брызгозащитные экраны

## Столы специализированные 74

Столы для титрования, для весов,

Столы для хроматографов, спектрофотометров, калориметров и др. приборов

Столы угловые, торцевые

Столы передвижные

Столы рабочие для персонала

Компьютерные комплексы

## Шкафы хранения лабораторные. 84

Шкафы хранения лабораторные с корпусом из металла

Шкафы хранения лабораторные с корпусом из меламина

Антресоли

Шкафы навесные

Шкафы металлические модульные

Шкафы хранения кислот/щелочей

Шкафы и тумбы для хранения ЛВЖ и газовых баллонов

## Стулья и табуреты 102

# РАБОЧИЕ ПОВЕРХНОСТИ СЛИВНЫЕ РАКОВИНЫ МОЙКИ

Качество лабораторной мебели, ее долговечность во многом определяются материалами, используемыми при ее производстве. Особое внимание следует уделить рабочим поверхностям, на которые приходится наибольшее воздействие агрессивных сред. Наша компания может предложить различные варианты рабочих поверхностей начиная от материалов премиум класса таких как лабораторный HPL пластик TRESPA®TopLab<sup>PLUS</sup>® (Голландия), лабораторная монолитная керамика (Италия, Китай), так и эконом-класса. Материалы TRESPA®TopLab<sup>PLUS</sup>® и монолитная керамика являются одними из лучших в своих классах, разработаны специально для использования в лабораториях химического, физического, биологического профиля.

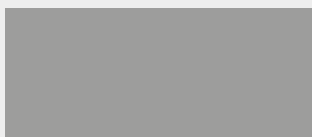

## Монолитная керамика 20 мм

M-20  
Италия



## KG-E SS

керамогранитная плитка с бортиком из нержавеющей стали



## Монолитная керамика 20 мм

C-20  
Китай



## Полированный гранит

монолитная самонесущая плита



## Керамогранитная плитка (300x300 мм, 400x400 мм)



## Полипропилен

монолитная бесшовная самонесущая плита





### LAMINAT

монолитная бесшовная  
самонесущая плита 27 мм

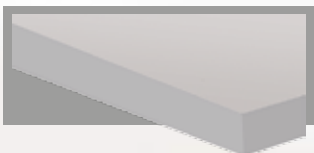

### VITE

монолитная бесшовная  
самонесущая плита 15 мм



### STEEL

Нержавеющая сталь с  
противопроливочным бортиком



### TRESPA TopLab<sup>PLUS</sup>

монолитная бесшовная  
самонесущая плита 16 мм

Голландия



### TR-TR 16/22

монолитная бесшовная  
самонесущая плита,  
с бортиком из композитного  
материала TRESPA



### TR-E 16/23

монолитная бесшовная  
самонесущая плита,  
с бортиком из композитного  
материала VITE

# ИССЛЕДОВАНИЕ ХИМИЧЕСКОЙ СТОЙКОСТИ РАЗЛИЧНЫХ ПОВЕРХНОСТЕЙ И МАТЕРИАЛОВ, ИСПОЛЬЗУЕМЫХ ПРИ ПРОИЗВОДСТВЕ ЛАБОРАТОРНОЙ МЕБЕЛИ

Компания АО «Лабораторное оборудование и приборы» совместно с Химико-аналитическим Центром «Арбитраж» при ФГУП «ВНИИМ им. Д.И. Менделеева» провела исследования по определению химической стойкости материалов и рабочих поверхностей, используемых при производстве специализированной лабораторной мебели.

В исследовании принимали участие 16 материалов, определялось воздействие на каждого из них 32 различных реагентов. Тестирование проводилось согласно рекомендациям SEFA (Scientific Equipment and Furniture Association) и устанавливалась степень воздействия каждого реагента после 1 ч и 24 ч.

Полученные в ходе исследований результаты показали, что наиболее химически стойким материалом для рабочих поверхностей в химических лабораториях, работающий с большим количеством агрессивных сред является специализированная лабораторная керамика КВ и монолитная техническая керамика. Данные керамики прекрасно выдерживают воздействие концентрированных кислот, щелочей, не окрашиваются красящими веществами и являются жаропрочными.

Плавиковая кислота при не длительном соприкосновении с поверхностью исследуемых керамик оказывает незначительное воздействие. В случае, если разлитую на поверхности плавиковую кислоту удаляли сразу, то протравливание верхнего слоя не происходило.

В серии экспериментов по сравнению химической стойкости композитных материалов на основе эпоксидных смол при воздействии на образцы реагентов появились ярко выраженные пятна.

При тестировании HPL пластиков высокого давления были протестированы образцы Wilsonart® Protector, Trespa® TopLabPlus®, LabGrade®, Слопласт и Trespa Athlon®. Первые три образца поверхностей являются специализированными пластиками и предназначены для использования в химических лабораториях. Последние два пластика являются бытовыми. Ключевым отличием всех HPL пластиков является верхний защитный слой, который и определяет потребительские свойства и качество продукта. Лабораторный пластик LabGrade® по химической стойкости значительно уступает Wilsonart® Protector и Trespa® TopLabPlus® в особенности по воздействию на него кислот. От большинства кислот на поверхности остаются ярко выраженные пятна с повреждением поверхностного слоя. Данный пластик можно использовать только в тех случаях, когда в лаборатории нет каких-либо работ связанных с использованием кислотных реагентов. Бытовые пластики Слопласт и Trespa Athlon® показали схожие между собой результаты и по своей химической стойкости они немного уступают LabGrade®. Использовать в качестве рабочих поверхностей данные материалы мы не рекомендуем, но использовать их при изготовлении каких-либо элементов мебели не контактирующих с агрессивными реагентами (например, дверцы в тумбах, брызгозащитные экраны) вполне можно.

Специализированные лабораторные пластики Wilsonart® Protector, Trespa® TopLabPlus® показали самые лучшие результаты. По химической стойкости они близки между собой и значительно превосходят химическую стойкость композитных материалов. Trespa® TopLabPlus® обладает не только великолепной стойкостью к химическим веществам, но также обладает антибактериальной активностью (данные подтверждены соответствующим сертификатом), благодаря чему данный материал активно применяется в лабораториях микробиологического профиля и в лабораториях геномной инженерии.

В последней серии экспериментов были протестированы материалы: ламинат, полипропилен, поливинилхлорид, поликарбонат, стеклопластик и нержавеющая сталь.

Ламинат показал плохую стойкость к кислотному воздействию.

Полипропилен, поливинилхлорид и поликарбонат обладают великолепной устойчивостью к воздействию кислот и щелочей. Стеклопластик, изготовленный из химически стойкой связующей смолы, показал заметно худшие результаты. На нем отчетливо видно протравливание поверхности после воздействия концентрированными кислотами.

Поливинилхлорид и поликарбонат, также как и полипропилен, обладают хорошей устойчивостью к воздействию кислот и щелочей, но они, в отличие от полипропилена, легко разрушаются при воздействии на них полярных органических растворителей, причем поликарбонат более чувствителен, чем ПВХ.

Тестирование нержавеющей стали марки AISI 304 показало следующие результаты: поверхность неустойчива к воздействию разбавленных кислот, происходит ее протравливание, поэтому использование нержавеющей стали данной марки при изготовлении изделий для работ с кислотами не рекомендуется. В то же время материал не окрашивается, выдерживает органические растворители и вещества.

Все результаты проведенного исследования сведены в таблицы. Полученные данные позволяют определить химическую стойкость и основные области применения материалов и рабочих поверхностей при производстве лабораторной мебели.





## TRESPA® TOPLAB<sup>PLUS</sup>® - ВАШ ВЫБОР ДЛЯ ЧИСТЫХ И СТЕРИЛЬНЫХ ПОВЕРХНОСТЕЙ

Современная лаборатория должна соответствовать строгим правилам и стандартам. В связи с этим, выбор надлежащего материала для рабочих поверхностей и лабораторной мебели имеет крайне важное значение, потому как испытания и эксперименты зависят от условий окружающей среды. Панели Trespa® TopLab<sup>PLUS</sup>® разработаны специально для лабораторных условий и имеют эстетичный внешний вид - это высокий стандарт соответствия санитарно-гигиеническим нормам, прочности и долговечности для химических, аналитических и биологических лабораторий.

В основе технологии производства панелей Trespa — прессование древесных волокон с термореактивными смолами, под действием высокого давления и температуры, с получением высокопрочных пластиковых панелей, которые соответствуют самым высоким стандартам. Уникальная технология Trespa — электронно-лучевое воздействие (ЕВС) — обеспечивает их устойчивость к агрессивному воздействию большого числа химических реагентов, а также легкость очистки поверхности панелей.

### Чистая поверхность

Панели Trespa® TopLab<sup>PLUS</sup>® представляют собой идеальный выбор для помещений, где ключевую роль играют соблюдение санитарно-гигиенических норм и предупреждение загрязнений. Благодаря уникальной гладкой непористой структуре поверхности, продукт очень устойчив к загрязнению, проникновению и размножению плесени и микроорганизмов, а также к воздействию неабразивных моющих средств и органических растворителей, что обеспечивает легкость в очистке и дезинфекции.

### Устойчивость к химическому воздействию

Панели Trespa® TopLab<sup>PLUS</sup>® широко используются в химических, аналитических, микробиологических и учебных лабораториях по всему миру благодаря тому, что материал устойчив к воздействию большого числа агрессивных химических реагентов при 24-х часовой экспозиции (согласно данным SEFA (Ассоциация научного оборудования и мебели) и компании Professional Services Industries).

### Антибактериальные свойства

Панели Trespa® TopLab<sup>PLUS</sup>® имеют характерные антибактериальные свойства, без добавления специальных реагентов. Тесты, проведенные Industrial Microbiological Services Ltd. показали почти полное исчезновение определенного вида бактерий спустя 24 часа.\*

### Продолжительный срок эксплуатации

Панели Trespa® TopLab<sup>PLUS</sup>® - это универсальный, обладающий поразительной долговечностью, материал для лабораторных поверхностей. Продукт обладает влагостойкостью, устойчив к появлению царапин и сохраняет внешний вид в течение всего срока эксплуатации. Поэтому панели Trespa® TopLab<sup>PLUS</sup>® используют для рабочих поверхностей, полок и шкафов в лабораториях по всему миру.

### Широкий выбор проектных решений

Благодаря плотному гомогенному внутреннему слою, Trespa® TopLab<sup>PLUS</sup>® легко подвергается механической обработке. Обработка кромок, вырезы под краны, раковины и другое оборудование производится без ущерба качеству и внешнему виду материала. Панели Trespa® TopLab<sup>PLUS</sup>® производят различной толщины, цвета и размера. Выбрав соответствующие размеры панелей Trespa, можно проектировать лабораторию с оптимизацией раскроя материала и небольшим числом стыков и швов.



### Сертификация PEFC

В связи с необходимостью поиска экологически оправданных решений, органы государственной власти и политика закупок компаний всё больше и больше требуют подтверждение экологической рациональности. Основное сырье для производства панелей Trespa® TopLab<sup>PLUS</sup>® - древесное волокно. Trespa закупает только сертифицированное PEFC древесное волокно (Программа одобрения схем лесной сертификации) и панели Trespa® TopLab<sup>PLUS</sup>® имеют сертификат PEFC.

\* Протестированы бактериальные культуры E-coli и Staphylococcus aureus в соответствии с Промышленным стандартом Японии JIS Z 2801:2000. Число бактерий на поверхности продукта сократилось на 99.99% после 24 часов в обоих тестах.

# TRESPA® TOPLAB<sup>Base</sup>® (TRESPA® Athlon®) – НАДЕЖНОЕ РЕШЕНИЕ ДЛЯ ЛАБОРАТОРНОЙ МЕБЕЛИ

## Ударопрочность

Trespa®TopLab<sup>Base</sup>® имеет твердую меламиновую поверхность, обеспечивающую исключительную ударопрочность. Это объясняет, почему панели Trespa®TopLab<sup>Base</sup>® используют для отделки стен, санитарных кабинок и ряда рабочих поверхностей в офисах и лабораториях. Материал Trespa®TopLab<sup>Base</sup>® также идеально подходит для медицинских учреждений.

## Износостойкость и устойчивость к появлению царапин

Благодаря особенной структуре поверхности панели Trespa®TopLab<sup>Base</sup>® обладают превосходной устойчивостью к появлению царапин и износостойкостью.

Панели сохраняют свой внешний вид в течение длительного времени даже при интенсивной эксплуатации. Панели Trespa®TopLab<sup>Base</sup>® обладают высокой износостойкостью, что делает их оптимальным решением при интенсивной эксплуатации и частой чистке поверхности.



## Влагостойкость и стойкость к проникновению и размножению плесени

Панели Trespa®TopLab<sup>Base</sup>®, установленные надлежащим образом, влагостойки и устойчивы к проникновению и размножению плесени и микроорганизмов. Панели производят с использованием специально разработанных термореактивных смол, благодаря чему панели влагостойки и не подвержены относительной деградации.

## Неприхотливость в обслуживании

Панели Trespa®TopLab<sup>Base</sup>® надежны в эксплуатации и достаточно инертны, поэтому открытые поверхности и обработанные кромки не требуют нанесения защитных покрытий. Непористая поверхность пластиковых панелей Trespa®TopLab<sup>Base</sup>® практически полностью исключает загрязнение, что обеспечивает быстрый и легкий уход. В соответствии с одобренными Trespa методами очистки, для панелей можно использовать неабразивные бытовые чистящие средства и, даже сильные органические растворители.

## Сертификаты SEFA

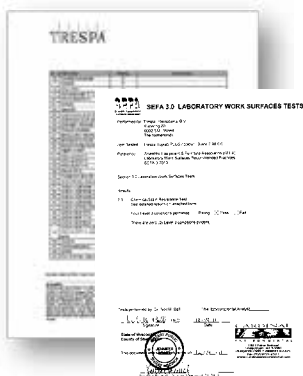

## Сертификаты IMSL

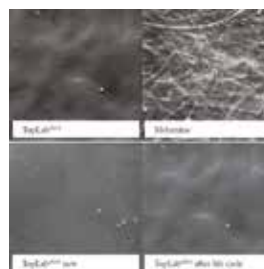

Устойчивость TopLab<sup>PLUS</sup>® к агрессивной очистке

# СЛИВНЫЕ РАКОВИНЫ

## Мойки из нержавеющей стали



**Накладная мойка** 500 x 600 мм,  
размер чаши 340x400x130 мм

**Накладная двойная мойка** 800 x 600 мм,  
размер чаши 340x400x130

**Накладная мойка** 800 x 600 мм,  
размер чаши 340x400x130

**Накладная мойка** 800 x 650/800 мм,  
размер чаши 500x400x300

**Накладная двойная мойка** 1200 x 650/800 мм,  
размер чаши 400x500x300

**Накладная мойка** 1500 x 650 /800 мм,  
размер чаши 500x400x300

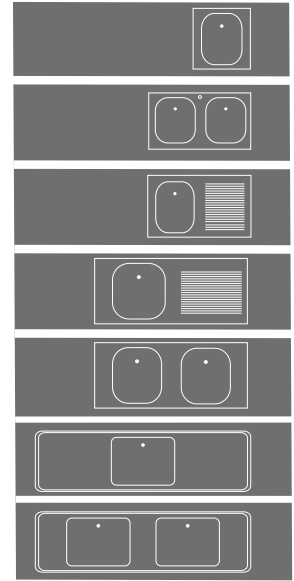

## Сливные раковины и мойки из полипропилена



**Сливная раковина** 150 x 150 мм,  
размер чаши 100x100x150

**Сливная раковина** 300 x 150 мм,  
размер чаши 250x100x150

**Врезная мойка** 350x350 мм,  
Размер чаши 300x300x200 мм

**Врезная мойка** 460 x 460 мм,  
размер чаши 400x400x300

**Врезная мойка** 670 x 570мм,  
размер чаши 600x500x400

**Накладная мойка** 750 x 600 мм,  
размер чаши 500x400x325

**Накладная мойка** 1200 x 750 мм,  
размер чаши 400x500x325

**Накладная мойка** 1500 x 600 мм,  
размер чаши 500x400x315

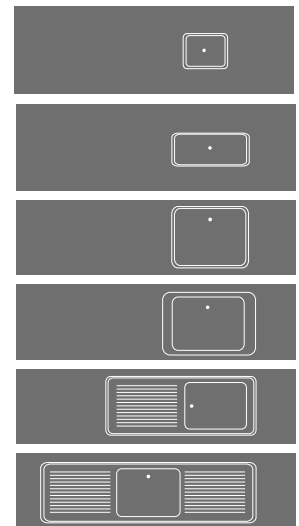

## Сливные раковины и чаши из керамики

**Сливная раковина** 300 x 150 мм,  
размер чаши 260x115x125

**Накладная или подвесная чаша**  
400x400x250 (Италия)

**Накладная или подвесная чаша**  
500x400x285 (Китай)

к столам мойкам с рабочей поверхностью  
C20, M 20, TR

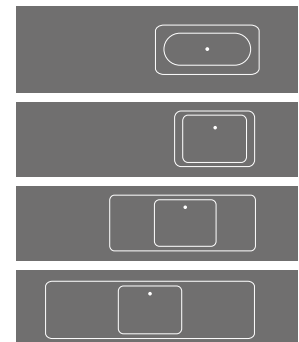

## Чаши из композитного материала VITE



**Накладная или подвесная чаша** 450x365x280

к столам мойкам с рабочей поверхностью  
VITE, TRESPA



# КРАНЫ. ПАТРУБКИ. ВЕНТИЛИ

В лабораторной мебели ЛАБ-PRO могут быть использованы следующие специализированные краны, вентили и патрубки, производства компании FAR (Италия)

Краны, патрубки, вентили для ВОДЫ. (Материал вентиля матовый POLYPLEN)

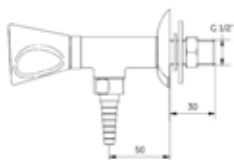

Кран угловой в стену или модуль холодной воды

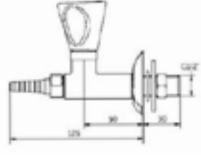

**11010.2**  
Кран линейный в модуле холодной воды в боковой стенке вытяжного шкафа

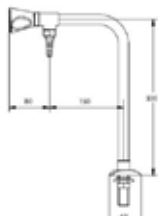

**11062.2**  
Кран Г-образный в столешницу (при отсутствии стеллажа)

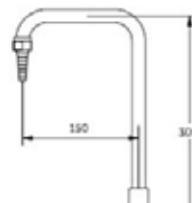

**11326.2**  
Патрубок в столешницу

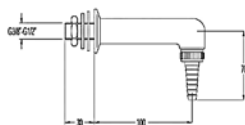

**11321.2 патрубок**  
Патрубок в стену Г-образный

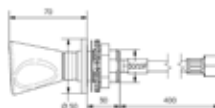

**11310**  
Вентиль дистанционный в сервисную панель



**11081.3 смеситель**  
Смеситель в столы-мойки



**Модуль холодной воды**

Краны, патрубки, вентили для ТЕХНИЧЕСКИХ ГАЗОВ. (Материал вентиля матовый POLYPLEN)

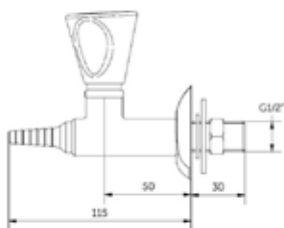

**1\*050.2 кран**  
Кран линейный в стенку

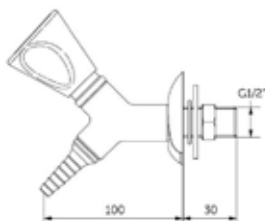

**1\*052.2 кран**  
Кран угловой в стенку

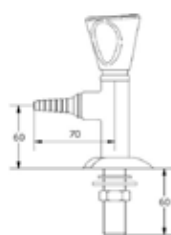

**1\*010.2 кран**  
Кран угловой в столешницу

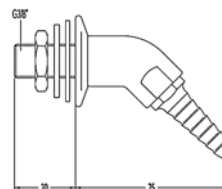

**1\*324.2 патрубок**  
Патрубок в стенку

Где \* : 2 – горючий газ 3 – негорючий газ 4 – сжатый воздух 5 – вакуум



Патрубок и дистанционный вентиль для воды



Модуль холодной воды



Смеситель, устанавливаемый в столешницу



Кран для сжатого воздуха или других газов в технологическую стойку или в стойку стеллаж

# ШКАФЫ ВЫТЯЖНЫЕ

Вытяжные шкафы – инженерное сердце лаборатории. Поэтому долговечность и работоспособность вытяжных шкафов ЛАБ-PRO™ – наша гордость и признание коллег и заказчиков







# Вытяжные шкафы общего назначения ЛАБ-PRO

## СХЕМА РАСПРЕДЕЛЕНИЯ ВОЗДУШНЫХ ПОТОКОВ



Зоны вытяжки в рабочем боксе обеспечивают постоянное движение воздуха по всему объему, не давая вредным парам проникнуть в помещение лаборатории

## ОБЛАСТЬ ПРИМЕНЕНИЯ

Все вытяжные шкафы ЛАБ-PRO обеспечивают исключительное удобство работы и всестороннюю безопасность.

Вытяжные шкафы общего назначения не предназначены для постоянной работы с концентрированными неорганическими кислотами и ЛВЖ. Для этого разработаны специализированные шкафы ЛАБ PRO ШВК (см. стр. 29) и ЛАБ PRO ШВЛВЖ (см. стр. 25)

## ОСОБЕННОСТИ

Система «БАЙПАС» обеспечивает доступ воздуха в шкаф при закрытых подъемных экранах

Система «ПОЛИСПАСТ» позволяет поднимать экраны без увеличения высоты вытяжного шкафа

Система «ОБЗОР»: боковые панели изготовлены из закаленного полированного стекла, что позволяет наблюдать все процессы внутри шкафа

Максимально большое рабочее пространство: толщина левой и правой боковин всего 14 мм, что позволяет максимально использовать полезное внутреннее пространство

## БЕЗОПАСНОСТЬ

- Подъемные экраны из закаленного стекла в рамах из алюминиевого профиля
- Пылевлагодонепроницаемый светодиодный светильник, класс защиты IP65, 10 Вт (22 Вт)
- Две брызгозащищенные розетки IP54, 16А
- Автомат отключения электропитания, 16 А
- Передний противопроливочный бортик
- Ручка по всей длине экрана с аэродинамическим барьером от разбрызгивания

## ЭРГОНОМИЧНОСТЬ

- Два независимых подъемных экрана легко передвигаются (0-780 мм) и фиксируются на заданном уровне
- Стандартная глубина рабочей зоны - 600 мм или 700 мм. Длина рабочей зоны 870, 1170, 1470, 1770 мм.
- Полки, краны, электроустановочные изделия расположены на удобной высоте для оператора
- Противовесы подъемных экранов находятся в передних пилонах с легкосъёмной заглушкой и легко обслуживаются, позволяя выстраивать шкафы в ряд.
- Хорошая освещенность
- Раздвижные двери из закаленного стекла в подъемных экранах (по заказу)

## КАЧЕСТВО

- Рабочие поверхности, стенки и крыша вытяжного шкафа - из химически стойких материалов
- Все металлические компоненты окрашены высокостойкой порошковой краской
- Боковые стенки - из прозрачного закаленного стекла в рамах
- Полипропиленовые тумбы для хранения кислот и щелочей; металлические тумбы для различных реагентов
- Лучшие в мире материалы столешниц для любых условий эксплуатации монолитная керамика, TRESPA® TopLab<sup>Plus</sup>®.
- Изготовление шкафов различных размеров и комплектации

# Вытяжные шкафы общего назначения ЛАБ-PRO

Вытяжные шкафы на рамном основании оснащены двумя независимыми подъемными экранами и боковыми панелями из закаленного стекла. Нижняя тумба (заказывается дополнительно, см. стр. 21) устанавливается в рамное основание.



Вытяжной шкаф ЛАБ-PRO ШВ 150.84.230 M20

## БАЗОВАЯ КОМПЛЕКТАЦИЯ

- направляющие стойки – алюминиевый профиль, в правой стойке расположены выключатель освещения и 2 брызгозащищенные розетки с крышкой 3,2кВт (IP54)
- передний противопродувочный бортик - нержавеющая сталь
- боковые панели – закаленное стекло
- 2 независимых подъемных экрана – закаленное стекло в алюминиевых рамах, подъем 0-780мм,
- верхний неподвижный экран – металл,
- задняя и верхняя панели – полипропилен
- модель SS – единый модуль из нержавеющей стали с противопродувочным бортиком, высота бортика над столешницей
- модель SSW – единый модуль из нержавеющей стали с противопродувочным бортиком, сливная раковина (внутр. размер чаши 280\*160\*130 мм) установлена вдоль задней панели рабочего бокса
- светильник светодиодный пылевлагозащищенный (10Вт IP65 для ШВ 90 и ШВ 120, 22Вт IP65 для ШВ 150 и ШВ 180)
- коммутационная коробка с автоматом аварийного отключения питания 16А
- фланец d=250мм
- легкосъемные вытяжные козырьки
- противовесы размещены в передних стойках-пилонах и легко обслуживаются
- сборно-разборный каркас
- сервисная панель – алюминиевый профиль
- регулируемые опоры

## Технические характеристики

Длина, мм	900	1200	1500	1800
Полезная внутренняя длина в боксе, мм	870	1170	1470	1770
Глубина, мм	740/840			
Полезная внутренняя глубина в боксе, мм	600/700			
Высота, мм	2300			
Диаметр фланца, мм	250			
Светильник светодиодный IP65, Вт	10	10	22	22
Брызгозащищенные розетки 3,2 кВт, IP54	2	2	2	2
Автомат отключения электропитания 16 А/230В	1	1	1	1



	Длина 900 мм	Длина 1200 мм	Длина 1500 мм	Длина 1800мм
<b>C20</b> (монолитная керамика 20 мм)	ЛАБ-PRO ШВ 90.74.230 C20 ЛАБ-PRO ШВ 90.84.230 C20	ЛАБ-PRO ШВ 120.74.230 C20 ЛАБ-PRO ШВ 120.84.230 C20	ЛАБ-PRO ШВ 150.74.230 C20 ЛАБ-PRO ШВ 150.84.230 C20	ЛАБ-PRO ШВ 180.74.230 C20 ЛАБ-PRO ШВ 180.84.230 C20
<b>M20</b> (монолитная керамика 20 мм)	ЛАБ-PRO ШВ 90.74.230 M20 ЛАБ-PRO ШВ 90.84.230 M20	ЛАБ-PRO ШВ 120.74.230 M20 ЛАБ-PRO ШВ 120.84.230 M20	ЛАБ-PRO ШВ 150.74.230 M20 ЛАБ-PRO ШВ 150.84.230 M20	ЛАБ-PRO ШВ 180.74.230 M20 ЛАБ-PRO ШВ 180.84.230 M20
<b>TRESPA Top Lab<sup>Plus</sup></b> монолитная плита	ЛАБ-PRO ШВ 90.74.230 TR ЛАБ-PRO ШВ 90.84.230 TR	ЛАБ-PRO ШВ 120.74.230 TR ЛАБ-PRO ШВ 120.84.230 TR	ЛАБ-PRO ШВ 150.74.230 TR ЛАБ-PRO ШВ 150.84.230TR	ЛАБ-PRO ШВ 180.74.230 TR ЛАБ-PRO ШВ 180.84.230 TR
<b>КЕРАМОГРАНИТНАЯ ПЛИТКА</b> 300 x 300	ЛАБ-PRO ШВ 90.74.230 KG ЛАБ-PRO ШВ 90.84.230 KG	ЛАБ-PRO ШВ 120.74.230 KG ЛАБ-PRO ШВ 120.84.230 KG	ЛАБ-PRO ШВ 150.74.230 KG ЛАБ-PRO ШВ 150.84.230 KG	ЛАБ-PRO ШВ 180.74.230 KG ЛАБ-PRO ШВ 180.84.230 KG
<b>STEEL</b> нержавеющая сталь с противопродувочным бортиком по периметру	ЛАБ-PRO ШВ 90.74.230 SS ЛАБ-PRO ШВ 90.84.230 SS	ЛАБ-PRO ШВ 120.74.230 SS ЛАБ-PRO ШВ 120.84.230 SS	ЛАБ-PRO ШВ 150.74.230 SS ЛАБ-PRO ШВ 150.84.230 SS	ЛАБ-PRO ШВ 180.74.230 SS ЛАБ-PRO ШВ 180.84.230 SS

Примечание: Вытяжные шкафы со сливной раковиной изготавливаются во всех вышеперечисленных размерах.

## Варианты комплектации вытяжных шкафов общего назначения

В дополнение к базовой комплектации ЛАБ-PRO ШВ могут быть установлены многочисленные опции: сливные раковины, краны для воды и газов, электрооборудование устройства мониторинга воздушного потока и т.д.

Подробнее см. стр. 22

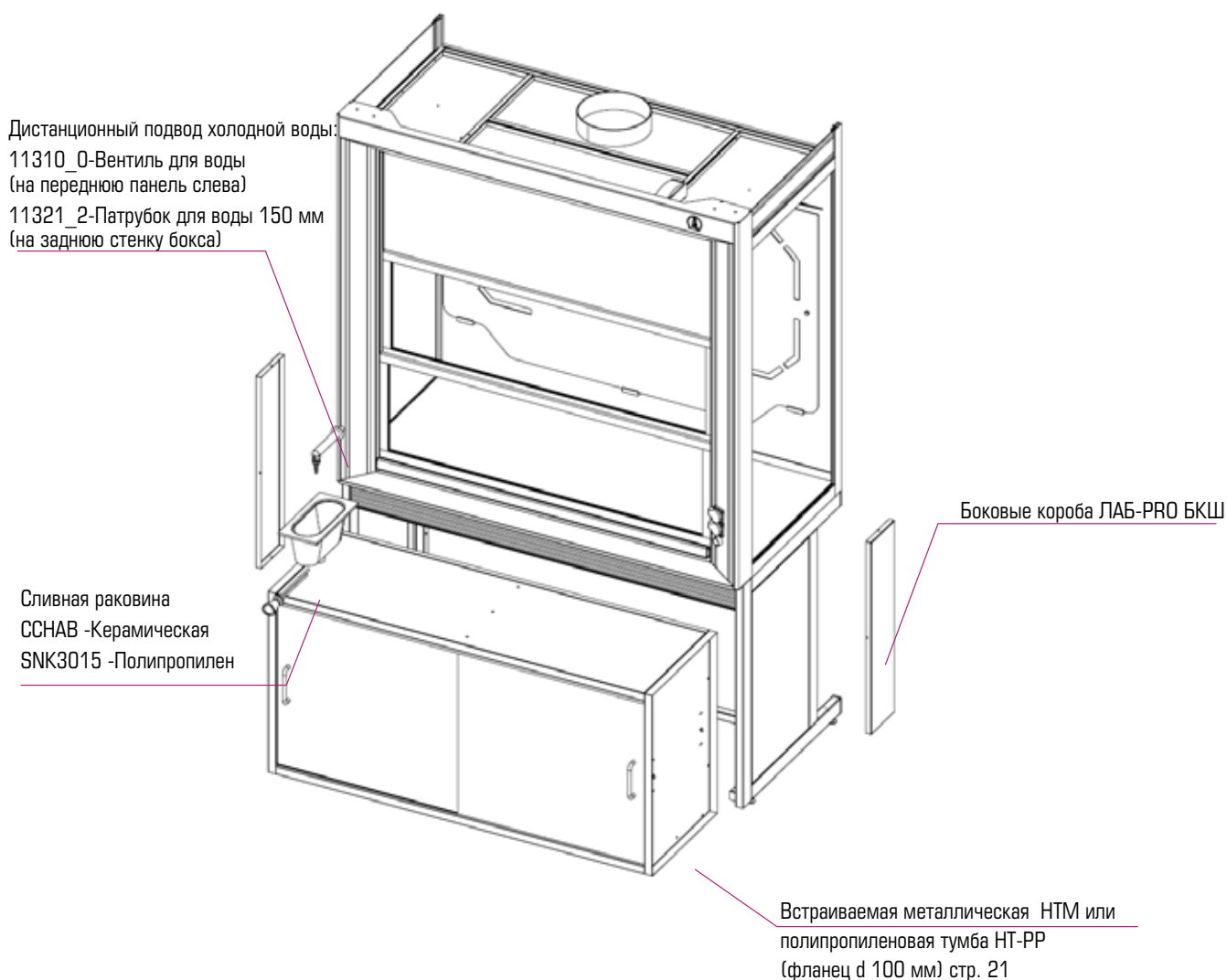

При заказе вытяжного шкафа со столешницей из нержавеющей стали со сливной раковиной (единый модуль) выбирайте код заказа SSW, например ЛАБ-PRO ШВ 120.70.225 SSW.

# Нижние встраиваемые тумбы к вытяжным шкафам общего назначения

Нижние встраиваемые тумбы позволяют хранить необходимые для работы реактивы и материалы непосредственно вблизи рабочего места. Встроенные металлические тумбы предназначены для хранения типовых, относительно безопасных реактивов; полипропиленовые тумбы – для хранения кислот и агрессивных веществ.

## Стандартные тумбы

### КОМПЛЕКТАЦИЯ ТУМБ

- 1 кювета из полипропилена
- фланец  $\varnothing$  100 мм для подключения к вентиляции
- тумба разделена на два отделения
- полка в правом отделении

**Длина** – 830, 1130, 1430, 1730 мм

(пригодны для вытяжных шкафов длиной 900, 1200, 1500 и 1800 мм соответственно)

**Глубина** – 460 мм

**Высота** – 700 мм



Тумбы из металла (**НТМ**) с раздвижными дверями из HPL пластика

			
Для шкафа длиной <b>900 мм</b>	Для шкафа длиной <b>1200 мм</b>	Для шкафа длиной <b>1500 мм</b>	Для шкафа длиной <b>1800 мм</b>
<b>ЛАБ-ПРО НТМ 83.46.70</b>	<b>ЛАБ-ПРО НТМ 113.46.70</b>	<b>ЛАБ-ПРО НТМ 143.46.70</b>	<b>ЛАБ-ПРО НТМ 173.46.70</b>

Тумбы из полипропилена (**НТ-PP**) с раздвижными дверями из HPL пластика

			
Для шкафа длиной <b>900</b>	Для шкафа длиной <b>1200 мм</b>	Для шкафа длиной <b>1500 мм</b>	Для шкафа длиной <b>1800 мм</b>
<b>ЛАБ-ПРО НТ-PP 83.46.70</b>	<b>ЛАБ-ПРО НТ-PP 113.46.70</b>	<b>ЛАБ-ПРО НТ-PP 143.46.70</b>	<b>ЛАБ-ПРО НТ-PP 173.46.70</b>

## Дополнительное оборудование для вытяжных шкафов

Широкий выбор дополнительных аксессуаров, устанавливаемых по заказу, поможет рационально организовать рабочее пространство вытяжного шкафа и обеспечит удобство работы.

Добавилась возможность установки боковой стенки со встраиванием модуля холодной воды и шлюзовой камеры. При этом в модуль холодной воды могут быть также установлены выходные патрубки для газов или вакуума. В шлюзовой камере экран выполнен из полипропилена и с помощью системы противовесов может легко передвигаться и устанавливаться на любой высоте.



Патрубок для воды 11321-2



Дистанционный вентиль для воды 11310-0

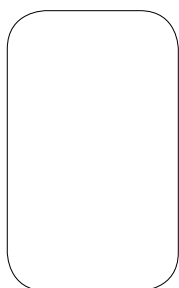

Устройство мониторинга воздушного потока в вытяжном шкафу

### SNK 3015W

Полипропиленовая сливная раковина. Размер - 300x150 мм. Размер чаши - 250x100 мм. Глубина - 150 мм

### ССНАВ

Керамическая сливная раковина. Размер – 300x150 мм. Размер чаши – 260x115 мм. Глубина -125 мм.

### ССW 198\*116

Керамическая сливная раковина. Размер – 198x116 мм. Размер чаши – 155x678мм. Глубина -94 мм.

### 11321-2/11310-0

Выпускной патрубок для холодной воды и выносной вентиль

### 1\*2324-2 /1\*2310-0

Выпускной патрубок для технических газов и выносной вентиль

\* 2- горючий газ, 3-негорючий газ, 4 - сжатый воздух, 5 - вакуум

### Раздвижные стеклодвери ЛАБ-PRO РС

для установки в подъемный нижний или средний экран

### Задняя полка из полипропилена глубиной 140 мм

### Полипропиленовая кювета для установки в нижнюю тумбу

Пригодна для ЛАБ-PRO-ШВ 90 /120/150/180

### Электрическая розетка ЛАБ-PRO ЭР 3,2 кВт, IP54

### Автоматы питания 16 А (220В)

### Технологическое отверстие в задней стенке бокса

### Вентиляторы из полипропилена

### Устройство мониторинга воздушного потока в вытяжном шкафу

### ЛАБ-PRO ШВДК

### Блок электрики ЛАБ-PRO ШВБЗ-СП

## Система вентиляции тумб ЛАБ-PRO СВТ

Система вентиляции тумбы вытяжного шкафа (СВТ) – набор воздуховодов из ПВХ для организации вытяжки из тумбы хранения, расположенной под боксом вытяжного шкафа, в бокс вытяжного шкафа.

<b>ЛАБ-PRO СВТ-ШВ 90/120/150/1800</b>	Система вентиляции тумбы для ЛАБ-PRO ШВ общего назначения длиной 900мм, 1200мм, 1500, 1800 мм
<b>ЛАБ-PRO СВТ-ШВК/ШВВП</b>	Система вентиляции тумбы для ЛАБ-PRO ШВК, ЛАБ-PRO ШВВП
<b>ЛАБ-PRO СВТ-ШВЛВЖ 120/150</b>	Система вентиляции тумбы для ЛАБ-PRO ШВЛВЖ длиной 1200мм, 1500мм
<b>ЛАБ-PRO СВТ-ШВЛВЖ 180</b>	Система вентиляции тумбы для ЛАБ-PRO ШВЛВЖ длиной 1800
<b>ЛАБ-PRO СВТ-ШВЛВЖ-ТВ</b>	Система вентиляции тумбы для ЛАБ-PRO ШВЛВЖ-ТВ
<b>ЛАБ-PRO СВТ-ШВЛВЖ-D</b>	Система вентиляции тумбы для ЛАБ-PRO ШВЛВЖ-D при комплектации шкафа тумбами ЛАБ-PRO ТХМ
<b>ЛАБ-PRO СВТ-ШВОС</b>	Система вентиляции тумбы для ЛАБ-PRO ШВОС при комплектации шкафа тумбами ЛАБ-PRO ТХМ и ЛАБ-PRO ТХ РР
<b>ЛАБ-PRO СВТ-ШВМ</b>	Система вентиляции тумбы для ЛАБ-PRO ШВМ

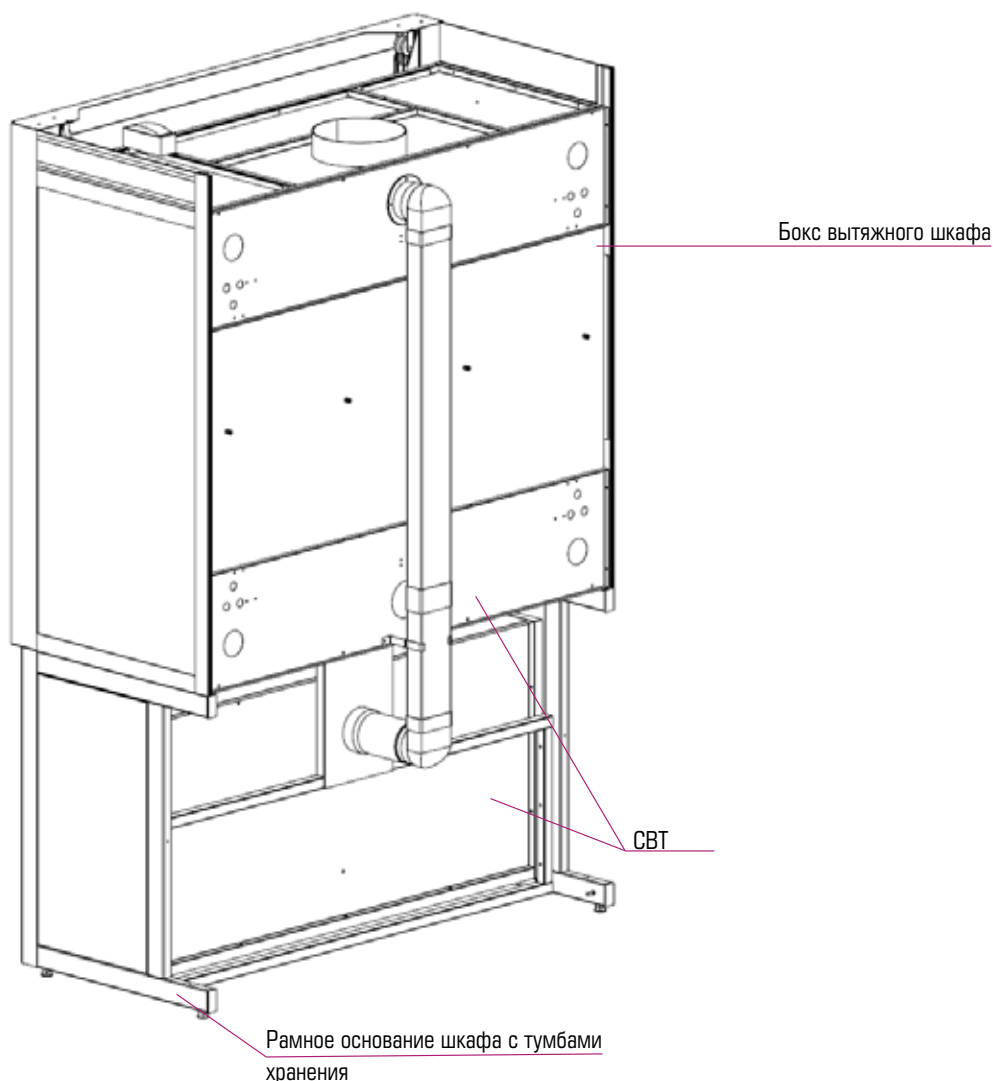



# ШКАФЫ ВЫТЯЖНЫЕ СПЕЦИАЛИЗИРОВАННЫЕ

Специализированные вытяжные шкафы разработаны для проведения определенных видов работ и работ со специфическими веществами

Мы предлагаем специализированные вытяжные шкафы для:

- работы с кислотами
- работы с легковоспламеняющимися веществами (ЛВЖ)
- мойки посуды и оборудования
- размещения электропечей и сушильных шкафов
- напольной установки
- органического синтеза

Специализированные вытяжные шкафы могут комплектоваться мониторами и контроллерами аспирации, мойками, подстольными тумбами, электроустановочными изделиями, кранами для газа и воды, а так же другими устройствами и аксессуарами



## Вытяжные шкафы для работы с ЛВЖ

Изготавливаются из стальных панелей и алюминиевых профилей, окрашенных порошковой краской. В данных шкафах применяются керамические рабочие поверхности: бесшовная керамика либо керамогранитная плитка.

### Вытяжные шкафы на опорной тумбе

**ЛАБ-PRO ШВЛВЖ 120.74.230 (КГ, М20, С20)**  
**ЛАБ-PRO ШВЛВЖ 150.74.230 (КГ, М20, С20)**  
**ЛАБ-PRO ШВЛВЖ 180.74.230 (КГ, М20, С20)**

**Рабочая поверхность** – М20, С20, КГ  
**Длина** – 1200, 1500, 1800 мм  
**Глубина** – 740 мм  
**Глубина рабочей зоны** – 600 мм  
**Высота** – 2300 мм



#### ПРИМЕР ДЛЯ ЗАКАЗА

**ЛАБ-PRO ШВЛВЖ 120.74.230 М20/С20** – вытяжной шкаф для работы с ЛВЖ, длиной 1200 мм, глубиной 740 мм, высотой 2300 мм, рабочая поверхность - монолитная керамика толщиной 20 мм (Китай)

#### БАЗОВАЯ КОМПЛЕКТАЦИЯ

- передние направляющие стойки – алюминиевый профиль, в правой стойке расположены выключатель освещения и 2 брызгозащищенные розетки с крышкой 3,2кВт (IP54)
- передний противопроливочный бортик - нержавеющая сталь
- задняя, верхняя, боковые панели – металл
- 2 зависимых подъемных экрана – закаленное стекло в алюминиевых рамах, подъем 0-780мм,
- верхний неподвижный экран – закаленное стекло в алюминиевой раме
- на верхней панели: 4 противозрывных клапана
- светильник светодиодный пылевлагозащищенный (IP65)
- фланец d=250мм

- коммутационная коробка с автоматом аварийного отключения питания 16А
- легкосъемные вытяжные козырьки
- 3 уровня вытяжки
- на задней панели: 4 отверстия d=22мм с заглушками для установки дополнительных патрубков или кранов,
- технологическое отверстие d=60мм с пластиковой заглушкой
- противовесы размещены в передних стойках-пилонах и легко обслуживаются
- Рамное основание: металлический каркас с тумбой (фасады двойные металлические с шумогасителем, угол открытия 270°, ручки – полипропилен, 2 отделения с замками, 1 полка с возможностью установки на трех уровнях в любом из отделений, фланец d=100мм
- сервисная панель алюминиевый профиль
- регулируемые опоры

В качестве доп.опции шкафы комплектуются легкомонтируемой штативной сеткой из н/ж стали, устанавливаемой на заднюю стенку бокса, полкой из нерж. стали

### Вытяжные шкафы со встраиваемой металлической тумбой

**ЛАБ-PRO ШВЛВЖ-ТВ 120.74.230 (КГ, М20, С20)**  
**ЛАБ-PRO ШВЛВЖ-ТВ 150.74.230 (КГ, М20, С20)**  
**ЛАБ-PRO ШВЛВЖ-ТВ 180.74.230 (КГ, М20, С20)**

**Рабочая поверхность** – М20, С20, КГ  
**Длина** – 1200, 1500, 1800 мм  
**Глубина** – 740 мм  
**Глубина рабочей зоны** – 600 мм  
**Высота** – 2300 мм



#### ПРИМЕР ДЛЯ ЗАКАЗА

**ЛАБ-PRO ШВЛВЖ-ТВ 120.74.230 М20** – вытяжной шкаф для работы с ЛВЖ, длиной 1200 мм, глубиной 740 мм, высотой 2300 мм, рабочая поверхность - монолитная керамика, толщиной 20 мм (Италия).

#### БАЗОВАЯ КОМПЛЕКТАЦИЯ

- передние направляющие стойки – алюминиевый профиль
- в правой стойке расположены выключатель освещения и 2 брызгозащищенные розетки с крышкой 3,2кВт (IP54)
- передний противопроливочный бортик – кислотостойкая шлифованная нерж. сталь
- задняя, верхняя, боковые панели – металл
- 2 зависимых подъемных экрана – закаленное стекло в алюминиевых рамах, подъем 0-780мм
- верхний неподвижный экран – закаленное стекло в алюминиевой раме
- на верхней панели: 4 противозрывных клапана, светильник

- светодиодный пылевлагозащищенный (2x10Вт IP65)
- фланец d=250мм
- коммутационная коробка с автоматом аварийного отключения питания 16А
- легкосъемные вытяжные козырьки
- 3 уровня вытяжки
- технологическое отверстие d=60мм с пластиковой заглушкой
- противовесы размещены в передних стойках-пилонах
- сборно-разборный каркас, выполненный из металлического профиля прямоугольного сечения
- передние стойки – алюминиевый профиль
- встраиваемая тумба
- регулируемые опоры

В качестве доп.опции шкафы комплектуются легкомонтируемой штативной сеткой из н/ж стали, устанавливаемой на заднюю стенку бокса

## Вытяжные шкафы для работы с ЛВЖ- ЛАБ-PRO ШВЛВЖ-D



### ЛАБ-PRO ШВЛВЖ-D 120.84.230 M20

вытяжной шкаф для работы с ЛВЖ, длиной 1200 мм, глубиной 840 мм, высотой 2300 мм, рабочая поверхность – монолитная керамика толщиной 20 мм с тумбой хранения из металла ЛАБ-PRO ТХМ 113.50.63

ЛАБ-PRO ШВЛВЖ-D 120.84.230 (KG, M20, C20)  
ЛАБ-PRO ШВЛВЖ-D 150.84.230 (KG, M20, C20)  
ЛАБ-PRO ШВЛВЖ-D 180.84.230 (KG, M20, C20)

Рабочая поверхность – M20, C20, KG  
Длина – 1200, 1500, 1800 мм  
Глубина – 840 мм  
Глубина рабочей зоны – 700 мм  
Высота – 2300 мм

#### БАЗОВАЯ КОМПЛЕКТАЦИЯ

- передние направляющие стойки – алюминиевый профиль
- в правой стойке расположены выключатель освещения и 2 брызгозащищенные розетки с крышкой 3,2кВт (IP54)
- передний противопродувочный бортик – кислотостойкая шлифованная нерж. сталь
- задняя, верхняя, боковые панели – металл
- 2 зависимых подъемных экрана – закаленное стекло в алюминиевых рамах, подъем 0-780мм
- верхний неподвижный экран – закаленное стекло в алюминиевой раме
- на верхней панели: 4 противозрывных клапана, светильник светодиодный пылевлагозащищенный (2x10Вт IP65)
- фланец d=250мм
- коммутационная коробка с автоматом аварийного отключения питания 16А
- легкоъемные вытяжные козырьки
- 3 уровня вытяжки
- на задней панели: 4 отверстия d=22мм с заглушками из н/ж стали для установки дополнительных патрубков или кранов, технологическое отверстие d=60мм с пластиковой заглушкой
- противовесы размещены в передних стойках-пилонах
- сборно-разборный каркас, выполненный из металлического профиля прямоугольного сечения
- передние стойки – алюминиевый профиль
- регулируемые опоры

## Вытяжные шкафы для работы с ЛВЖ с тумбой DUEPERTHAL



ЛАБ-PRO ШВЛВЖ-D 120.84.230 (M20, C20, KG)  
ЛАБ-PRO ШВЛВЖ-D 150.84.230 (M20, C20, KG)  
ЛАБ-PRO ШВЛВЖ-D 180.84.230 (M20, C20, KG)

Рабочая поверхность – M20, C20, KG  
Длина – 1200, 1500, 1800 мм  
Глубина – 840 мм  
Глубина рабочей зоны – 700 мм  
Высота – 2300 мм

В вытяжные шкафы встраиваются тумбы для ЛВЖ DUEPERTHAL и металлические тумбы хранения ЛАБ-PRO ТХМ разных размеров, в зависимости от длины вытяжного шкафа и размеров тумб.

ПРИМЕР ДЛЯ ЗАКАЗА:

### ЛАБ-PRO ШВЛВЖ-D 180.85.245 F20

– вытяжной шкаф для работы с ЛВЖ, длиной 1800 мм, глубиной 840 мм, высотой 2300 мм, рабочая поверхность - монолитная керамика, толщиной 20 мм, с тумбой для хранения ЛВЖ DUEPERTHAL и ЛАБ-PRO ТХМ 83.50.63.

## Вытяжные шкафы для работы с ЛВЖ с тумбой JUSTRITE



ЛАБ-PRO ШВЛВЖ-J 120.74.230 (M20, C20, KG)  
ЛАБ-PRO ШВЛВЖ-J 150.74.230 (M20, C20, KG)

Рабочая поверхность – M20, C20, KG  
Длина – 1200, 1500 мм  
Глубина – 740 мм  
Глубина рабочей зоны – 600 мм  
Высота – 2300 мм

Комплектуются тумбами JUSTRITE из металла или пластика. Варианты комплектации см стр. 102-105

ПРИМЕР ДЛЯ ЗАКАЗА:

### ЛАБ-PRO ШВЛВЖ-J 120.74.230 M20

– вытяжной шкаф для работы с ЛВЖ, длиной 1200 мм, глубиной 740 мм, высотой 2450 мм, рабочая поверхность - монолитная керамика, толщиной 20 мм, с тумбой для хранения ЛВЖ JUSTRITE 8923201

## Шкафы-тумбы безопасности LOIP SC для хранения ЛВЖ

Шкафы-тумбы безопасности серии LOIP SC предназначены для безопасного хранения легковоспламеняющихся жидкостей (ЛВЖ), кислот и щелочей, химических и токсичных веществ.



SC-60/1

### ОСОБЕННОСТИ:

- Фланец для подключения к системам вентиляции d 75мм
- Соответствие европейским нормам безопасности EN14470-1
- Приточно-вытяжная система вентиляции с запорными клапанами (температура срабатывания 60°C)
- гнеупорная изоляция
- Энергонезависимая система автоматического закрытия двери при температуре 60°C
- Выдвижная полка с поддоном
- Корпус окрашен термостойкой краской устойчивой к механическим повреждениям
- ерморасширяющийся уплотнитель по периметру двери и корпуса
- Предохранительный цилиндрический замок с ключом
- Искробезопасные петли
- Система заземления
- Регулируемые опоры
- Совместимы с вытяжными шкафами LOIP серий ЛАБ-PRO ШВЛВЖ-Д и ЛАБ-PRO ШВОС

Модель	SC-60/1	SC-60/2	SC-110/2
Объем хранения, л	60	60	110
Автоподача полки-поддона	нет	да	да
Тип автозакрытия двери	Постоянный механический	Энергонезависимая с термопредохранителем	
Размер полки-поддона, ШxГ мм	440x415	380x410	830x410
Максимальная нагрузка на полку-поддон, не более кг	75	75	75
Размеры камеры, ВxШxГ мм	380x445x420	320x380x420	320x850x420
Внешние габаритные размеры, ВxШxГ мм	630x600x657	630x600x657	630x1056x657
Вес, не более кг	140	140	210

## тумбы хранения металлические ЛАБ-PRO ТХМ

Тумбы хранения ЛАБ-PRO ТХМ предназначены для установки в рамном основании вытяжного шкафа ЛАБ-PRO ШВЛВЖ-Д. Тумбы могут быть использованы чтобы заполнить свободное пространство, оставшееся после установки под шкаф тумбы Dueperthal, или целиком заполнить собой все пространство под шкафом

Тумбы хранения ЛАБ-PRO ТХМ представлены 6 моделями:

ЛАБ-PRO ТХМ 53.50.63	ЛАБ-PRO ТХМ 63.50.63	ЛАБ-PRO ТХМ 83.50.63	ЛАБ-PRO ТХМ 113.50.63	ЛАБ-PRO ТХМ 143.50.63	ЛАБ-PRO ТХМ 173.50.63
530*500*630	630*500*630	830*500*630	1130*500*630	1430*500*630	1730*500*630

### БАЗОВАЯ КОМПЛЕКТАЦИЯ

- Тумбы выполнены полностью из стали, окрашенной порошковой краской RAL 7035.
- Легкосъемная полка с возможностью установки на 3-х уровнях по высоте (модели шириной 1430 мм и более имеют две полки)
- Фланец d 100 мм на задней стенке для подключения к вентиляции
- модели шириной 530 мм и 630 мм имеют одно отделение и один распашной фасад
- модели шириной 830 мм и 1130 мм имеют одно отделение и два распашных фасада
- модели шириной 1430 мм и 1730 мм имеют два отделения (левое отделение с двумя распашными фасадами, правое – с одним)



## Вытяжные шкафы для работы с кислотами



ЛАБ-PRO ШВК 120.84.230 (VI, M20, C20)  
 ЛАБ-PRO ШВК 150.84.230 (VI, M20, C20)  
 ЛАБ-PRO ШВК 180.84.230 (VI, M20, C20)

Рабочая поверхность – M20, C20, VI  
 Длина – 1200, 1500, 1800 мм  
 Глубина – 840 мм  
 Глубина рабочей зоны – 690 мм  
 Высота – 2300 мм

### БАЗОВАЯ КОМПЛЕКТАЦИЯ

- передние направляющие стойки – алюминиевый профиль, в правой стойке расположены выключатель освещения и 2 брызгозащищенные розетки с крышкой 3,2кВт (IP54)
- передний противопрорывочный бортик – кислотостойкая шлифованная нерж. сталь
- задняя, верхняя, боковые панели – металл,
- внутренняя капсула из полипропилена с футеровкой керамическими плитками задней и боковых панелей на высоту 280мм
- 2 зависимых подъемных экрана – закаленное стекло в алюминиевых рамах, подъем 0-780мм
- верхний неподвижный экран – полипропилен
- на верхней панели: ШВ длиной 1200мм и 1500мм - светильник светодиодный пылевлагозащищенный 2x10 Вт (IP65) , ШВ 1800мм - 2x22 Вт (IP65)
- фланец d=250мм
- коммутационная коробка с автоматом аварийного отключения питания 16А
- 3 уровня вытяжки
- легкоъемные вытяжные козырьки
- противовесы размещены в передних стойках-пилонах и легко обслуживаются
- Рамное основание: сборно-разборный каркас, сервисная панель – алюминиевый профиль
- регулируемые опоры

### ПРИМЕР ДЛЯ ЗАКАЗА

**ЛАБ-PRO ШВК 150.84.230 VI** – вытяжной шкаф для работы с кислотами, длиной 1500 мм, глубиной 840 мм, высотой 2300 мм, рабочая поверхность – VITE, ЛАБ-PRO ТПХК 113.50.75 PP – тумба подкатная полипропиленовая для хранения кислот.

**ДОПОЛНИТЕЛЬНО** шкаф комплектуется подкатной полипропиленовой тумбой для хранения кислот ЛАБ-PRO ТПХК 113(143,173).50, ЛАБ-PRO НПТ 155.45.70 PP, в зависимости от размера вытяжного шкафа.

## Тумбы подкатные для хранения кислот

Тумбы выполнены из полипропилена. В стандартный комплект входит одна кювета.

Тумба продается как дооборудование к ШВК и ШВВП и предполагает наличие вытяжного фланца для подключения к вентиляции.



1130 x 500 x 750 мм

**ЛАБ-PRO ТПХК 113.50.75 PP**



1430x 500 x 750 мм

**ЛАБ-PRO ТПХК 143.50.75 PP**



1730 x 500 x 750 мм

**ЛАБ-PRO ТПХК 173.50.75 PP**



## Вытяжные шкафы для выпаривания кислот со встроенной стеклокерамической плитой



### ПРИМЕР ДЛЯ ЗАКАЗА

#### ЛАБ-ПРО ШВВП 150.84.230 VI –

вытяжной шкаф для работы с кислотами, длиной 1500 мм, глубиной 840 мм, высотой 2300 мм, рабочая поверхность – VITE, ЛАБ-ПРО ТПХК 143.50.75 PP тумба подкатная полипропиленовая для хранения кислот.

ЛАБ-ПРО ШВВП 120.84.230 (VI, M20, C20)  
ЛАБ-ПРО ШВВП 150.84.230 (VI, M20, C20)  
ЛАБ-ПРО ШВВП 180.84.230 (VI, M20, C20)

Рабочая поверхность – M20, C 20, VI

Длина – 1200, 1500, 1800 мм

Глубина – 840 мм

Глубина рабочей зоны – 690 мм

Высота – 2300 мм

### БАЗОВАЯ КОМПЛЕКТАЦИЯ

- передние направляющие стойки – алюминиевый профиль, в правой стойке расположены выключатель освещения и 2 брызгозащищенные розетки с крышкой 3,2кВт (IP54)
- передний противопроливочный бортик – кислотостойкая шлифованная нерж. сталь
- задняя, верхняя, боковые панели – металл,
- внутренняя капсула из полипропилена с футеровкой керамическими плитками задней и боковых панелей на высоту 280мм
- 2 независимых подъемных экрана – закаленное стекло в алюминиевых рамах, подъем 0-780мм
- верхний неподвижный экран – полипропилен
- на верхней панели: ШВ длиной 1200мм и 1500мм - светильник светодиодный

пылевлагозащищенный 2x10 Вт (IP65), ШВ 1800мм - 2x22 Вт (IP65)

- фланец d=250мм
- коммутационная коробка с автоматом аварийного отключения питания 16А
- 3 уровня вытяжки
- легкосъемные вытяжные козырьки
- стеклокерамическая плита, размером 580x430 мм, с двухзонным нагревом до 400°C, 220/380 В, 50 Гц
- противовесы размещены в передних стойках-пилонах и легко обслуживаются
- Рамное основание: сборно-разборный каркас, сервисная панель – алюминиевый профиль
- регулируемые опоры

**ДОПОЛНИТЕЛЬНО** шкаф комплектуется подкатной полипропиленовой тумбой для хранения кислот ЛАБ-ПРО ТПХК 113(143,173).50, ЛАБ-ПРО НПТ 155.45.70 PP, в зависимости от размера вытяжного шкафа.

Плиты встраиваются в столешницу. Выступ плиты над поверхностью столешницы - 5 мм.

## Тумбы подкатные для хранения кислот

Тумбы выполнены из полипропилена. В стандартный комплект входит одна ковшета.

Тумба продается как дополнительное оборудование к ШВК и ШВВП и предполагает наличие вытяжного фланца для подключения к вентиляции.



1130 x 500 x 750 мм

**ЛАБ-ПРО ТХК 113.50.75 PP**



1430x 500 x 750 мм

**ЛАБ-ПРО ТХК 143.50.75 PP**



1730 x 500 x 750 мм

**ЛАБ-ПРО ТХК 173.50.75 PP**



## Вытяжные шкафы с дренажной системой для работы с дымящими кислотами



**ЛАБ-PRO ШПК 120.86.230 PP-PVC**  
**ЛАБ-PRO ШПК 150.86.230 PP-PVC**  
**ЛАБ-PRO ШПК 180.86.230 PP-PVC**

**Рабочая поверхность** – PP со съёмными подставками из керамогранита

**Длина** – 1200, 1500, 1800 мм

**Глубина** – 860 мм

**Глубина рабочей зоны** – 730 мм

**Высота** – 2300 мм

### БАЗОВАЯ КОМПЛЕКТАЦИЯ

- передние направляющие стойки – алюминиевый профиль
- в правой стойке расположены выключатель освещения и 2 брызгозащищенные розетки с крышкой 3,2кВт (IP54)
- передний противопроливочный бортик – полипропилен
- рабочая поверхность – полипропилен толщиной 15мм
- съёмная плита 600\*600мм с рабочей поверхностью из керамогранита для размещения нагревательных плит (1шт. для ШВ 120, 2шт. для ШВ 150 и 180)
- 2 независимых подъемных экрана с заполнением прозрачным ПВХ, толщиной 5мм в раме из полипропилена
- в нижнем экране – раздвижные дверки из прозрачного ПВХ толщиной 5мм
- подъем 0-780мм
- противовесы размещены в передних стойках-пилонах и легко обслуживаются
- верхний неподвижный экран – полипропилен
- внутренняя часть рабочего бокса – полностью герметичная полипропиленовая капсула с системой обмыва задней стенки, дренажным каналом и полипропиленовым патрубком для холодной воды
- 3 уровня вытяжки
- легкосъёмные вытяжные полипропиленовые козырьки
- полипропиленовая сливная раковина
- на верхней панели размещены: светильник светодиодный пылевлагозащищенный (2x10Вт IP65 для ШВ 120, 2x22Вт IP65 для ШВ 150 и 180)
- коммутационная коробка с автоматом аварийного отключения питания 16А
- фланец с демпферной заглушкой для притока воздуха d=200мм
- фланец с аспирационным коллектором для оттока воздуха d=250мм
- система вентиляции тумбы
- сборно-разборный каркас, выполненный из металлического профиля прямоугольного сечения,
- сервисная панель – алюминиевый профиль
- в сервисной панели установлены: вентиль для подачи холодной воды на патрубок в боксе - слева, вентиль для подачи холодной воды в систему обмыва задней стенки - справа
- регулируемые опоры
- тумба подкатная для хранения кислот ЛАБ-PRO ТПКХ 113/143/173.50.75 PP (в соответствии с длиной шкафа)

### ПРИМЕР ДЛЯ ЗАКАЗА

**ЛАБ-PRO ШПК 150.86.230 PP-PVC** - приточно-вытяжной шкаф с дренажной системой. Габаритные размеры шкафа: 1500x860x2300 мм, рабочая поверхность – полипропилен (PP).

Столешница PP - полипропилен толщиной 15 мм, стойкий к воздействию агрессивных химических соединений.

Сверху на столешницу из полипропилена свободно установлены одна или две съёмные накладки с поверхностью из керамогранитной плитки, размерами 600x600 мм. Накладки предназначены для размещения нагревательных плит.

## Шкаф вытяжной для органического синтеза ЛАБ-PRO ШВОС

Вытяжные шкафы для органического синтеза имеют рабочий бокс, изготовленный внутри полностью из химически стойкого HPL пластика. В данных шкафах применяются химически стойкие рабочие поверхности: бесшовная монолитная керамика C20, M20, бесшовный HPL пластик TRESPA TopLab<sup>Plus</sup>. Шкафы имеют рабочую поверхность увеличенной глубины 700 мм для возможности размещения различных лабораторных установок. В качестве допции шкафы комплектуются легкомонтируемой штативной сеткой и полкой из н/ж стали, устанавливаемой на заднюю стенку бокса.



**ЛАБ-PRO ШВОС 120.84.230 (TR, M 20, C20)**  
**ЛАБ-PRO ШВОС 150.84.230 (TR, M20, C20)**  
**ЛАБ-PRO ШВОС 180.84.230 (TR, C20, M20)**

**Рабочая поверхность** – TR, C20, M20  
**Длина** – 1200, 1500, 1800 мм  
**Глубина** – 840 мм  
**Глубина рабочей зоны** – 700 мм  
**Высота** – 2300 мм

### БАЗОВАЯ КОМПЛЕКТАЦИЯ

- направляющие стойки – алюминиевый профиль, в правой стойке расположены выключатель освещения и 2 брызгозащитные розетки с крышкой 3,2кВт (IP54)
- передний противопроливочный бортик – нержавеющая сталь
- задняя, верхняя, боковые панели, внутренние поверхности рабочего бокса облицованы химически стойким HPL пластиком
- 2 зависимых подъемных экрана – закаленное стекло в алюминиевых рамах, подъем 0-780мм,
- верхний неподвижный экран – закаленное стекло в алюминиевой раме
- на верхней панели: ШВ длиной 1200мм и 1500мм: светильник светодиодный пылевлагозащищенный 2x10 Вт (IP65) отделен от рабочего пространства закаленным стеклом толщиной 4мм, ШВ

- длиной 1800мм: светильник светодиодный пылевлагозащищенный 2x22 Вт (IP65)
- фланец d=250мм (расстояние от задней панели до центра фланца – 170мм)
- коммутационная коробка с автоматом аварийного отключения питания 16А
- 3 уровня вытяжки
- легкоъемные вытяжные козырьки
- на левой боковой панели сервисный модуль с патрубком подачи холодной воды и настенной сливной раковиной из полипропилена.
- вентиль подачи холодной воды в левой стойке бокса
- противовесы размещены в передних стойках-пилонах и легко обслуживаются
- рамное основание сборно-разборный каркас, сервисная панель
- модуль с двумя выдвигающимися ящиками
- регулируемые опоры

### ПРИМЕР ДЛЯ ЗАКАЗА

Вытяжной шкаф **ЛАБ-PRO ШВОС 150.84.230 TR** с тумбой хранения из полипропилена **ЛАБ-PRO TX 143.50.63 PP**

### ДОПОЛНИТЕЛЬНО

Вытяжные шкафы могут комплектоваться тумбами хранения из металла **ЛАБ-PRO ТХМ 113(143,173).50.63** (см. стр. 28) или из полипропилена **ЛАБ-PRO TX 113(143,173).50.63 PP**

## Тумбы хранения из полипропилена ЛАБ-PRO TX 113(143,173).50.63 PP

### БАЗОВАЯ КОМПЛЕКТАЦИЯ

- Полностью изготовлены из полипропилена
- Внутри зоны хранения отсутствуют компоненты чувствительные к действию коррозионно-активных реагентов
- 2 равнозначных отделения – для тумбы длиной 1130 мм, 3 отделения – для тумб длиной 1430 мм и 1730 мм
- В каждом отделении 1 легкоъемная полка из полипропилена с возможностью установки на 3-х уровнях по высоте
- Два распашных фасада из полипропилена – для тумбы длиной 1130 мм, три распашных фасада из полипропилена для тумб длиной 1430

мм и 1730 мм

- Петли вне зоны хранения (штырьковая система)
- Замок из кислотостойкого полиамида в каждом фасаде
- Тумбы имеют двойную заднюю стенку, вытяжка паров реагентов осуществляется со всех зон хранения. На внешней задней стенке имеется отверстие диаметром 100 мм для установки фланца d 100 мм для подключения к вытяжной вентиляции
- Ручки скоба из полипропилена
- Скрытые регулируемые опоры (0-40 мм) с регулировкой изнутри тумбы через цоколь



**ЛАБ-PRO TX 113.50.63 PP**

1130\*500\*630 мм



**ЛАБ-PRO TX 143.50.63 PP**

1430\*500\*630 мм



**ЛАБ-PRO TX 173.50.63 PP**

1730\*500\*630 мм

## Вытяжной шкаф цельнометаллический напольный



### ДОПОЛНИТЕЛЬНО

- передвижной стол 1235x650x720, стр.
- шибберные заслонки из металла с ручным или автоматическим управлением
- системы мониторинга аспирации
- решетка на заднюю панель с полкой из н/ж стали

### ЛАБ-PRO ШВ 150.96.255 ME

Длина- 1500 мм  
Глубина – 960 мм  
Глубина рабочей зоны – 790 мм  
Высота – 2550 мм

Вытяжной шкаф позволяет проводить работы с крупногабаритными установками либо с установками, размещаемыми на передвижных подкатных столах.

### БАЗОВАЯ КОМПЛЕКТАЦИЯ

- направляющие стойки – алюминиевый профиль
- в правой стойке расположены выключатель освещения и 3 брызгозащищенные розетки с крышкой 3,2кВт (IP54)
- в левой стойке расположены вентиль д/воды и вентиль д/азота
- задняя, верхняя, боковые панели – металл
- днище – рифленый алюминиевый лист 3мм
- 3 независимых подъемных экрана – закаленное стекло в рамах из алюминиевого профиля, подъем 0-1800мм, средний и верхний экраны оснащены раздвижными стекло дверями из закаленного стекла
- верхний неподвижный экран – металл в верхней части и закаленное стекло в нижней части в раме из алюминиевого профиля
- на верхней панели- светильник светодиодный пылевлагозащищенный (2x22 Вт IP65)
- фланец d=250мм
- коммутационная коробка с автоматом аварийного отключения питания 16А
- 3 уровня вытяжки
- технологическое отверстие d=60мм с заглушкой и выходом вниз из правой боковины и правой задней стойки
- противовесы размещены в передних стойках-пилонах и легко обслуживаются
- на левой боковой панели сервисный модуль с патрубками подачи холодной воды и азота на сервисной панели установлена настенная сливная раковина из полипропилена. (внутр. размер 250\*85\*115мм)
- патрубок д/воды
- патрубок д/азота

## Вытяжной шкаф напольный для перегонки, органического синтеза и других целей



### ДОПОЛНИТЕЛЬНО

- передвижной стол 1235x650x720, стр.
- шибберные заслонки из металла с ручным или автоматическим управлением
- системы мониторинга аспирации
- решетка на заднюю панель с полкой из н/ж стали

### ЛАБ-PRO ШВН 150.115.255

Длина –1500 мм  
Глубина – 1180 мм  
Глубина рабочей зоны – 1020 мм  
Высота – 2550 мм

### БАЗОВАЯ КОМПЛЕКТАЦИЯ

- направляющие стойки – алюминиевый профиль
- в правой стойке расположены выключатель освещения и 3 брызгозащищенные розетки с крышкой 3,2кВт (IP54)
- в левой стойке расположены вентиль д/воды и вентиль д/азота
- задняя, верхняя, боковые панели – металл
- днище – рифленый алюминиевый лист 3мм
- 3 независимых подъемных экрана – закаленное стекло в рамах из алюминиевого профиля, подъем 0-1800мм, средний и верхний экраны оснащены раздвижными стекло дверями из закаленного стекла толщиной 4мм
- верхний неподвижный экран – металл в верхней части и закаленное стекло в нижней части в раме из алюминиевого профиля
- на верхней панели- светильник светодиодный пылевлагозащищенный (2x22 Вт IP65)
- фланец d=250мм
- коммутационная коробка с автоматом аварийного отключения питания 16А
- 3 уровня вытяжки
- технологическое отверстие d=60мм с заглушкой и выходом вниз из правой боковины и правой задней стойки
- противовесы размещены в передних стойках-пилонах и легко обслуживаются
- на левой боковой панели сервисный модуль с патрубками подачи холодной воды и азота на сервисной панели установлена настенная сливная раковина из полипропилена. (внутр. размер 250\*100\*150мм)
- патрубок д/воды
- патрубок д/азота

### ВНИМАНИЕ!

Шкафы состоят из двух собранных частей: нижней и верхней. При заказе шкафа необходимо учитывать, что проходы и дверные проемы должны быть не менее 1000мм в ширину. Схема сборки предоставлена в паспорте изделия. В случае невозможности транспортировать части шкафа в сборе он поставляется в разобранном виде. В таком случае монтаж осуществляется только специалистами АО «Лабораторное Оборудование и Приборы» за отдельную плату

## Вытяжные шкафы для мойки посуды и оборудования



Шкаф вытяжной  
ЛАБ-PRO ШВМ 150.74.230 TR с чашей VITE  
(расположение слева)

ЛАБ-PRO ШВМ 120.74.230 TR  
ЛАБ-PRO ШВМ 150.74.230 TR

Рабочая поверхность – TRESPA TopLab<sup>Plus</sup>

Мойки –

- 1 или 2 чаши VITE, размер 450x365x280 мм
- 1 или 2 чаши Монолитная керамика размер 400x400x250 мм
- 1 или 2 чаши полипропилен, размер 400x400x300 мм
- 1 или 2 чаши нерж. сталь, размер 500x400x300 мм
- 1 или 2 лабораторных смесителя

Длина – 1200, 1500 мм

Глубина – 740 мм

Глубина рабочей зоны – 600 мм

Высота – 2300 мм

ЛАБ-PRO ШВМ 120.74.230 PP  
ЛАБ-PRO ШВМ 150.74.230 PP

Рабочая поверхность – Полипропилен

Мойки –

- 1 или 2 чаши из полипропилена, размер 400x400x300 мм
- 1 или 2 лабораторных смесителя

Длина – 1200, 1500 мм

Глубина – 740 мм

Глубина рабочей зоны – 600 мм

Высота – 2300 мм

### БАЗОВАЯ КОМПЛЕКТАЦИЯ

- направляющие стойки – алюминиевый профиль, в правой стойке расположен выключатель освещения
- передний противоплищочный бортик нержавеющей сталь
- боковые панели – закаленное стекло
- 2 зависимых подъемных экрана – закаленное стекло в алюминиевых рамах, подъем 0-780мм,
- верхний неподвижный экран – металл
- задняя и верхняя панели – полипропилен
- на верхней панели: светильник светодиодный пылевлагозащищенный (10 Вт IP65 ШВ 120, 22Вт IP65 для ШВ 150)
- коммутационная коробка с автоматом аварийного отключения питания 16А
- фланец d=250мм
- легкосъемные вытяжные козырьки
- 3 уровня вытяжки (нижний, боковой и фронтальный)
- противовесы размещены в передних стойках-пилонах и легко обслуживаются
- рамное основание: металлическая тумба, фасады – ламинированная МДФ толщиной 16мм, ручки – полипропилен, 2 отделения с замками, 1 полка с возможностью установки на трех уровнях в любом из отделений (при комплектации шкафа 2 чашами полки не входят в комплект), фланец d=100мм
- сервисная панель – алюминиевый профиль
- регулируемые опоры

## Вытяжные шкафы для нагревательного оборудования (муфельных печей и сушильных шкафов)



Шкаф вытяжной  
ЛАБ-PRO ШВ 120.83.198 МП  
в базовой комплектации

ЛАБ-PRO ШВ 90.83.198 МП  
ЛАБ-PRO ШВ 120.83.198 МП  
ЛАБ-PRO ШВ 150.83.198 МП

Рабочая поверхность – керамогранитная плитка

Длина – 900, 1200 и 1500 мм

Длина рабочей зоны – 840, 1140, 1440 мм

Глубина – 830 мм

Глубина рабочей зоны – 800 мм

Высота – 1980 мм

### БАЗОВАЯ КОМПЛЕКТАЦИЯ

- корпус – металл, окрашенный порошковой краской
- фланец d 250 мм
- автомат отключения питания, 16А
- две брызгозащищенные розетки с крышкой (IP54 3,2кВт)
- электромонтажная коробка (IP55)
- регулируемые опоры

### ДОПОЛНИТЕЛЬНО

- Вытяжные шкафы для муфельных печей могут быть укомплектованы тумбами хранения ЛАБ-PRO ТХМ стр. 32



Шкаф вытяжной  
ЛАБ-PRO ШВ 120.83.198 МП  
с тумбой ЛАБ-PRO ТХМ 113.50.63



# УСТРОЙСТВО МОНИТОРИНГА ВОЗДУШНОГО ПОТОКА В ВЫТЯЖНОМ ШКАФУ

Устройство мониторинга воздушного потока является прогрессивным устройством, позволяющим отслеживать скорость потока воздуха в вытяжных шкафах. Принцип работы датчика - термоанемометрический.

Основное назначение устройства – обеспечение максимальной безопасности для персонала лаборатории, в том числе, в соответствии с требованиями европейского стандарта EN 14175. Диапазон отображаемых скоростей – 0,05...2,0 м/сек, с шагом 0,01 м/сек.

Монитор воздушного потока - это простая в установке и доступная по цене система безопасности для вытяжных шкафов

Основная функция устройства заключается в индикации безопасного уровня расхода воздуха в лабораторных вытяжных шкафах.

Жидкокристаллический дисплей обеспечивает непрерывный просмотр скорости движения воздуха и предупреждает пользователей о небезопасных условиях. Сигнал тревоги будет активирован, когда расход воздуха упадет ниже заданного уровня.

Компания АО "ЛЮИП" в качестве дополнительных опций к вытяжным шкафам серии ЛАБ-PRO предлагает следующие устройства:

- Устройство мониторинга воздушного потока в вытяжном шкафу ЛАБ-PRO ШВДК
- Устройство контроля и поддержания заданной скорости воздушного потока в вытяжном шкафу ЛАБ-PRO ШВКВП
- Устройства автоматического управления экраном вытяжного шкафа ЛАБ-PRO ШВРЭ

# УСТРОЙСТВО РЕГУЛИРОВАНИЯ ВОЗДУШНОГО ПОТОКА В ВЫТЯЖНОМ ШКАФУ

На вытяжной шкаф может быть установлена шибберная кислотостойкая заслонка Ø 250 мм, высотой 300 мм. В зависимости от исполнения, устройство может иметь ручной (ЛАБ-PRO ШВРВП-1) или полуавтоматический (ЛАБ-PRO ШВРВП-2,3) привод для регулировки. Заслонки выполнены из полипропилена, устойчивого к коррозии. Для ШВ ЛВЖ, устойчивого к коррозии.

ВАРИАНТЫ КОМПЛЕКТАЦИИ УСТРОЙСТВА РЕГУЛИРОВАНИЯ ВОЗДУШНОГО ПОТОКА:

	ЛАБ-PRO ШВРВП ЛВЖ-1	ЛАБ-PRO ШВРВП ЛВЖ-2	ЛАБ-PRO ШВРВП ЛВЖ 3
<b>Тип</b>	Ручная заслонка	Заслонка с приводом	Заслонка с приводом и регулятором
<b>Управление</b>	Регулировка положения заслонки под нужным углом вручную	Возможны только 2 положения заслонки - открыто/закрыто. Заслонка управляется поворотом трехпозиционного ключа.	Установка положения заслонки под нужным углом при помощи регулятора, встроенного в сервисную панель вытяжного шкафа

## Вытяжные зонты

Вытяжные зонты обеспечивают локальную вытяжку в месте установки специализированных приборов, горелок. Вытяжные зонты в стандартном исполнении выполняются из листового металла, покрытого эпоксиполиэфирной порошковой краской или из листовой нержавеющей стали (по заказу).

Вытяжные зонты выполняются двух основных типоразмеров по длине в пристенном или островном варианте. Зонты имеют штанги для крепления к стене или к потолку (непосредственно установку вытяжных зонтов осуществляет Заказчик).

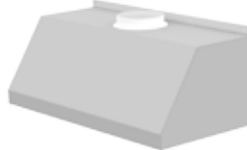

Вытяжной зонт пристенный	Вытяжной зонт островной	Вытяжной зонт пристенный	Вытяжной зонт островной
<b>ЛАБ-PRO ВЗ 50.50.45 П</b>	<b>ЛАБ-PRO ВЗ 50.50.45 О</b>	<b>ЛАБ-PRO ВЗ 100.50.45 П</b>	<b>ЛАБ-PRO ВЗ 100.50.45 О</b>
500 x 500 x 450	500 x 500 x 450	1000 x 500 x 450	1000 x 500 x 450
Фланец d 200 мм	Фланец d 200 мм	Фланец d 200 мм	Фланец d 200 мм





## Рекомендации по выбору вентилятора

Для безопасной работы система вытяжной вентиляции лаборатории должна иметь достаточную производительность.

В зависимости от класса опасности веществ, скорость воздуха в проеме вытяжного шкафа должна составлять от 0,5 до 1,5 м/с при экране, поднятом на 200 мм. Соответственно, объемный расход воздуха должен поддерживаться на уровне порядка 720 м³/час для вытяжного шкафа с рабочим проемом 1000 мм.

ИСХОДЯ ИЗ ЭТОГО, МЫ ДАЕМ СЛЕДУЮЩИЕ РЕКОМЕНДАЦИИ:

Для простых систем (один вытяжной шкаф – один вентилятор):

Вытяжной шкаф	Вентилятор
Вытяжные шкафы длиной 900 мм, Вытяжные шкафы для муфельных печей	
Вытяжные шкафы длиной 1200 – 1500 мм	
Вытяжные шкафы длиной 1800 мм, напольные вытяжные шкафы	

Для систем с устройством воздухоочистки (фильтрационная система или скруббер):

Вытяжной шкаф	Вентилятор
Вытяжные шкафы длиной 1200 – 1500 мм	
Вытяжные шкафы длиной 1800 мм, напольные вытяжные шкафы	
Вытяжные шкафы для работы с дымящими кислотами	

ЧТО НЕОБХОДИМО УТОЧНИТЬ ПРИ ЗАКАЗЕ:

- Вариант исполнения выходного фланца
- Положение вентилятора относительно основания (по умолчанию LG0)
- Электроподключение: трехфазное либо однофазное (по умолчанию трехфазное)

ВАРИАНТЫ ИСПОЛНЕНИЙ ВЕНТИЛЯТОРОВ POLYFAN НА ПРИМЕРЕ МОДЕЛЕЙ VSB-23

Варианты фланцев и адаптеров на примере моделей VSB-23

Варианты ориентации вентилятора относительно основания (условный вид со стороны электродвигателя)

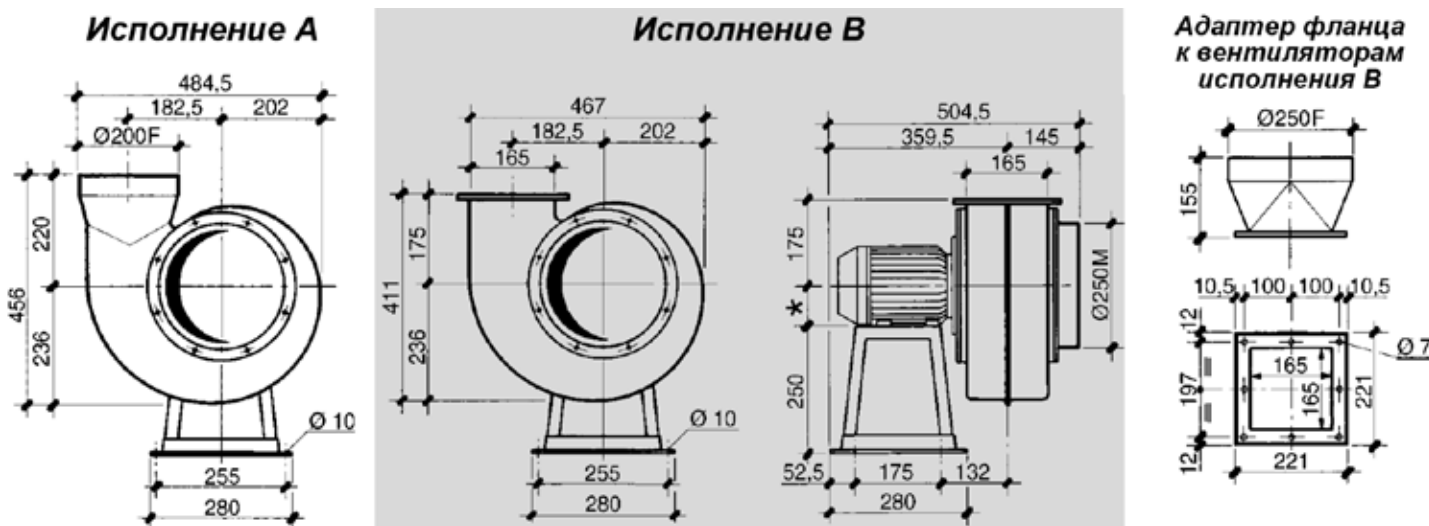

Стандартное вращение (LG)								
Позиция (угол установки)	0	45	90	135	180	225	270	315
Реверсивное вращение (RD)								

# СТОЛЫ ЛАБОРАТОРНЫЕ

Модульная конструкция **лабораторных столов** позволяет создать комплектацию, необходимую для решения задач конкретной лаборатории, и максимально удобно оборудовать рабочее пространство





# СТОЛЫ НА МЕТАЛЛОКАРКАСЕ

Основу конструкции столов составляет прочный стальной каркас, окрашенный светло-серой порошковой краской с фактурой шагреновой кожи (RAL 7035).

Столы на металлокаркасе представлены тремя моделями:

- Столы лабораторные
- Столы пристенные
- Столы островные

Конструкция стола позволяет выдерживать нагрузки до 200 кг/м<sup>2</sup>

Все крепежные элементы столов полностью скрыты. Заднее пространство под столами полностью закрыто экранами для скрытия водо-, газо- и электрокоммуникаций, проходящих за столом. Два экрана явля-

ются легкоъемными и обеспечивают полный доступ для сервисного обслуживания. Нижний экран является несъемным, окрашен порошковой краской синего цвета (RAL 5023) с фактурой шагреновой кожи.

При необходимости столы можно комплектовать навесными и подкатными тумбами из металла и меламина, технологическими стойками, стеллажами, электрооборудованием, обеспечить подводом газов, установить сливную раковину и подвод воды (лабораторные столы могут комплектоваться подводом воды и сливной раковиной только в комбинации с технологической стойкой или состеллажом).

Столы имеют восемь стандартных вариантов материалов рабочих поверхностей.

## Варианты комплектации столов

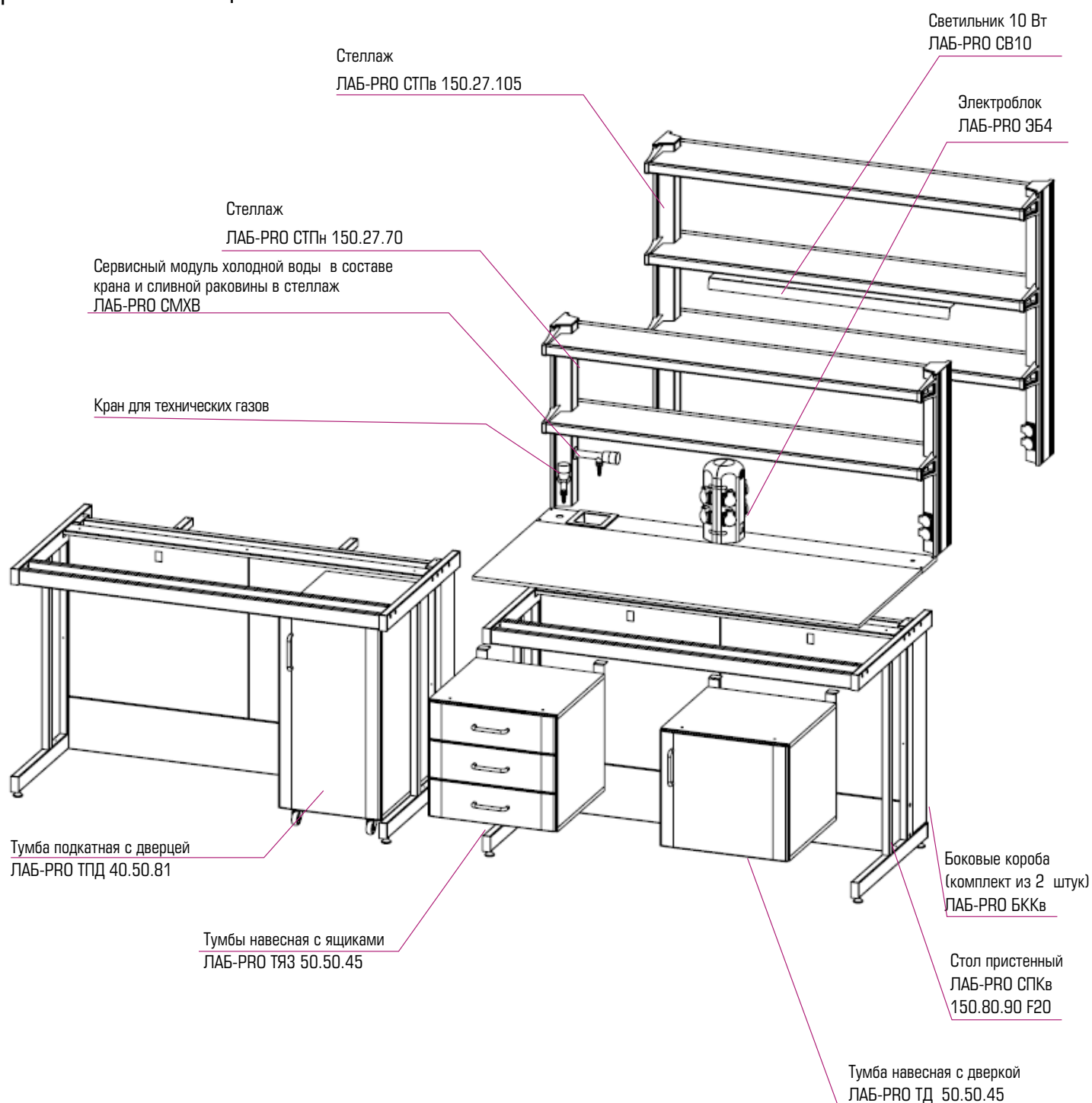

# СТОЛЫ НА МЕТАЛЛИЧЕСКИХ ОПОРНЫХ ТУМБАХ

Лабораторные столы на опорных тумбах имеют прочную конструкцию, комплектуются столешницами с различными эксплуатационными характеристиками и пригодны для использования в любых лабораториях.

Мы производим два вида опорных тумб – одинарные и двойные.

## Варианты комплектации столов

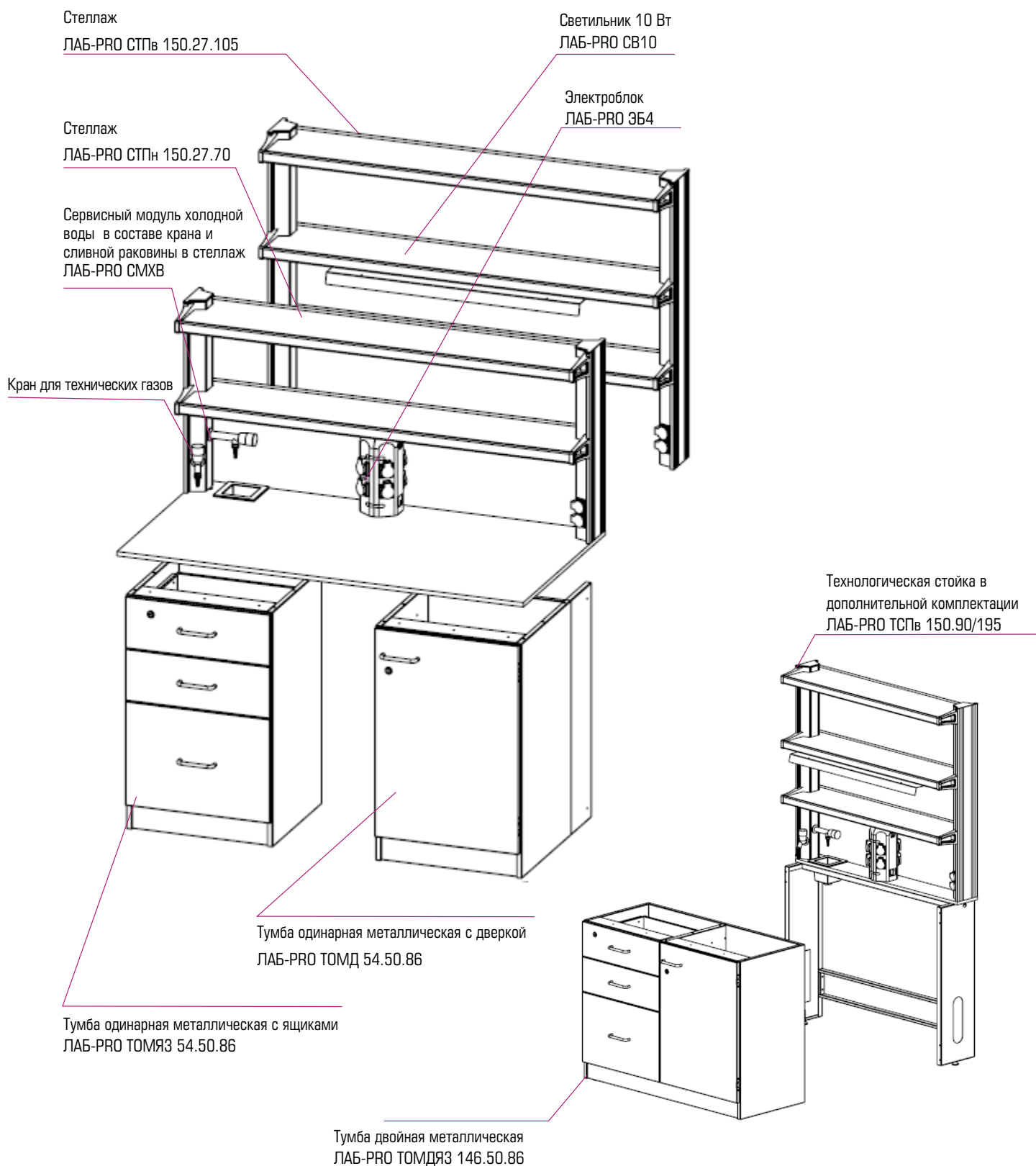



# СТОЛЫ НА МЕТАЛЛОКАРКАСЕ

## Столы лабораторные рабочие

### СТАНДАРТНАЯ КОМПЛЕКТАЦИЯ

- Сборно-разборный стальной каркас, окрашенный порошковой краской светло-серого цвета с фактурой шагреновой кожи (RAL 7035)
- Два легкосъемных экрана (RAL 7035) и один несъемный (RAL 5023)
- Регулируемые опоры (0-40 мм)

### ДОПОЛНИТЕЛЬНО

- Стеллажи (кроме столов с монолитной керамической столешницей, нержавеющей стали, керамогранит с бортиком, керамогранит и TRESPA TopLab<sup>PLUS</sup> с бортиком), см. стр. 56
- Краны д/горючих и негорючих газов, сжатого воздуха, вакуума (кроме столов с монолитной керамической столешницей, нержавеющей стали, керамогранит с бортиком)
- Тумбы навесные, подкатные, см. стр. 49
- Настольные электроблоки (кроме столов со столешницей FRIDURIT, нержавеющей стали, керамогранит с бортиком)
- Комплект боковых коробов

Высота столов низких (н) – 750 мм  
 Высота столов высоких (в) – 900 мм  
 Глубина столов – 650 мм



ЛАБ-ПРО СЛв 150.65.90 TR

	Длина 900 мм	Длина 1200 мм	Длина 1500 мм	Длина 1800 мм
M20	ЛАБ-ПРО СЛн 90.65.75 M20 ЛАБ-ПРО СЛв 90.65.90 M20	ЛАБ-ПРО СЛн 120.65.75 M20 ЛАБ-ПРО СЛв 120.65.90 M20	ЛАБ-ПРО СЛн 150.65.75 M20 ЛАБ-ПРО СЛв 150.65.90 M20	ЛАБ-ПРО СЛн 180.65.75 M20 ЛАБ-ПРО СЛв 180.65.90 M20
C20	ЛАБ-ПРО СЛн 90.65.75 C20 ЛАБ-ПРО СЛв 90.65.90 C20	ЛАБ-ПРО СЛн 120.65.75 C20 ЛАБ-ПРО СЛв 120.65.90 C20	ЛАБ-ПРО СЛн 150.65.75 C20 ЛАБ-ПРО СЛв 150.65.90 C20	ЛАБ-ПРО СЛн 180.65.75 C20 ЛАБ-ПРО СЛв 180.65.90 C20
TRESPA TopLab <sup>PLUS</sup>	ЛАБ-ПРО СЛн 90.65.75 TR ЛАБ-ПРО СЛв 90.65.90 TR	ЛАБ-ПРО СЛн 120.65.75 TR ЛАБ-ПРО СЛв 120.65.90 TR	ЛАБ-ПРО СЛн 150.65.75 TR ЛАБ-ПРО СЛв 150.65.90 TR	ЛАБ-ПРО СЛн 180.65.75 TR ЛАБ-ПРО СЛв 180.65.90 TR
LAMINAT	ЛАБ-ПРО СЛн 90.65.75 LA ЛАБ-ПРО СЛв 90.65.90 LA	ЛАБ-ПРО СЛн 120.65.75 LA ЛАБ-ПРО СЛв 120.65.90 LA	ЛАБ-ПРО СЛн 150.65.75 LA ЛАБ-ПРО СЛв 150.65.90 LA	ЛАБ-ПРО СЛн 180.65.75 LA ЛАБ-ПРО СЛв 180.65.90 LA
STEEL	ЛАБ-ПРО СЛн 90.65.75 SS ЛАБ-ПРО СЛв 90.65.90 SS	ЛАБ-ПРО СЛн 120.65.75 SS ЛАБ-ПРО СЛв 120.65.90 SS	ЛАБ-ПРО СЛн 150.65.75 SS ЛАБ-ПРО СЛв 150.65.90 SS	ЛАБ-ПРО СЛн 180.65.75 SS ЛАБ-ПРО СЛв 180.65.90 SS
TR-TR 16/22	ЛАБ-ПРО СЛн 90.65.75 TR-TR 16/22 ЛАБ-ПРО СЛв 90.65.90 TR-TR 16/22	ЛАБ-ПРО СЛн 120.65.75 TR-TR 16/22 ЛАБ-ПРО СЛв 120.65.90 TR-TR 16/22	ЛАБ-ПРО СЛн 150.65.75 TR-TR 16/22 ЛАБ-ПРО СЛв 150.65.90 TR-TR 16/22	ЛАБ-ПРО СЛн 180.65.75 TR-TR 16/22 ЛАБ-ПРО СЛв 180.65.90 TR-TR 16/22
TR-E 16/23	ЛАБ-ПРО СЛн 90.65.75 TR-E 16/23 ЛАБ-ПРО СЛв 90.65.90 TR-E 16/23	ЛАБ-ПРО СЛн 120.65.75 TR-E 16/23 ЛАБ-ПРО СЛв 120.65.90 TR-E 16/23	ЛАБ-ПРО СЛн 150.65.75 TR-E 16/23 ЛАБ-ПРО СЛв 150.65.90 TR-E 16/23	ЛАБ-ПРО СЛн 180.65.75 TR-E 16/23 ЛАБ-ПРО СЛв 180.65.90 TR-E 16/23
KG-E SS	ЛАБ-ПРО СЛн 90.65.75 KG-E SS ЛАБ-ПРО СЛв 90.65.90 KG-E SS	ЛАБ-ПРО СЛн 120.65.75 KG-E SS ЛАБ-ПРО СЛв 120.65.90 KG-E SS	ЛАБ-ПРО СЛн 150.65.75 KG-E SS ЛАБ-ПРО СЛв 150.65.90 KG-E SS	ЛАБ-ПРО СЛн 180.65.75 KG-E SS ЛАБ-ПРО СЛв 180.65.90 KG-E SS
KG	ЛАБ-ПРО СЛн 90.65.75 KG ЛАБ-ПРО СЛв 90.65.90 KG	ЛАБ-ПРО СЛн 120.65.75 KG ЛАБ-ПРО СЛв 120.65.90 KG	ЛАБ-ПРО СЛн 150.65.75 KG ЛАБ-ПРО СЛв 150.65.90 KG	ЛАБ-ПРО СЛн 180.65.75 KG ЛАБ-ПРО СЛв 180.65.90 KG

Столы с цельными столешницами из монолитной керамики, нержавеющей стали, керамогранит с бортиком, керамогранит и TRESPA TopLab<sup>PLUS</sup> с бортиком не комплектуются надстольными элементами. Лабораторные столы в сочетании со стеллажом не комплектуются подводом воды и сливной раковиной.

При необходимости комплектовать столы стеллажами и сантехническим оборудованием, используйте столы с рабочими поверхностями TRESPA TopLab<sup>PLUS</sup>, или Ламинат.



# Столы лабораторные пристенные

В отличие от столов лабораторных имеют большую глубину – 800 мм.

Столешницы к пристенным столам из материалов монолитная керамика, нержавеющая сталь, керамогранит с бортиком, керамогранит и TRESPA TopLab<sup>PLUS</sup> с бортиком, выпускаются в двух вариантах: цельные и комбинированные. Комбинированные столешницы состоят из основной столешницы глубиной 650 мм и вспомогательной столешницы глубиной 150 мм, выполненной из материала TRESPA TopLab<sup>PLUS</sup>. Комбинированные столешницы предназначены для установки надстольных элементов.

## СТАНДАРТНАЯ КОМПЛЕКТАЦИЯ

- Сборно-разборный стальной каркас, окрашенный порошковой краской светло-серого цвета с фактурой шагреновой кожи (RAL 7035)
- Два легкоъемных экрана (RAL 7035) и один несъемный (RAL 5023)
- Регулируемые опоры (0-40 мм)
- Задние боковые короба

## ДОПОЛНИТЕЛЬНАЯ КОМПЛЕКТАЦИЯ

- Стеллаж\*
- Сливная раковина\*
- Краны д/воды, газов, сжатого воздуха, вакуума\*
- Тумбы навесные и подкатные
- Настольные электроблоки\*
- Комплект боковых коробов

Высота столов низких (н) – 750 мм

Высота столов высоких (в) – 900 мм

Глубина столов – 800 мм



ЛАБ-PRO СПЦн 150.80.90 TR



ЛАБ-PRO СПЦв 150.80.90 TR-E 16/23



	Длина 900 мм	Длина 1200 мм	Длина 1500 мм	Длина 1800 мм
<b>СТОЛЫ С ЦЕЛЬНОЙ СТОЛЕШНИЦЕЙ</b>				
<b>C20</b>	ЛАБ-PRO СПЦн 90.80.75 C20 ЛАБ-PRO СПЦв 90.80.90 C20	ЛАБ-PRO СПЦн 120.80.75 C20 ЛАБ-PRO СПЦв 120.80.90 C20	ЛАБ-PRO СПЦн 150.80.75 C20 ЛАБ-PRO СПЦв 150.80.90 C20	ЛАБ-PRO СПЦн 180.80.75 C20 ЛАБ-PRO СПЦв 180.80.90 C20
<b>M20</b>	ЛАБ-PRO СПЦн 90.80.75 M20 ЛАБ-PRO СПЦв 90.80.90 M20	ЛАБ-PRO СПЦн 120.80.75 M20 ЛАБ-PRO СПЦв 120.80.90 M20	ЛАБ-PRO СПЦн 150.80.75 M20 ЛАБ-PRO СПЦв 150.80.90 M20	ЛАБ-PRO СПЦн 180.80.75 M20 ЛАБ-PRO СПЦв 180.80.90 M20
<b>TRESPA Top Lab<sup>PLUS</sup></b>	ЛАБ-PRO СПЦн 90.80.75 TR ЛАБ-PRO СПЦв 90.80.90 TR	ЛАБ-PRO СПЦн 120.80.75 TR ЛАБ-PRO СПЦв 120.80.90 TR	ЛАБ-PRO СПЦн 150.80.75 TR ЛАБ-PRO СПЦв 150.80.90 TR	ЛАБ-PRO СПЦн 180.80.75 TR ЛАБ-PRO СПЦв 180.80.90 TR
<b>TR-TR 16/22</b>	ЛАБ-PRO СПЦн 90.80.75 TR-TR 16/22 ЛАБ-PRO СПЦв 90.80.90 TR-TR 16/22	ЛАБ-PRO СПЦн 120.80.75 TR-TR 16/22 ЛАБ-PRO СПЦв 120.80.90 TR-TR 16/22	ЛАБ-PRO СПЦн 150.80.75 TR-TR 16/22 ЛАБ-PRO СПЦв 150.80.90 TR-TR 16/22	ЛАБ-PRO СПЦн 180.80.75 TR-TR 16/22 ЛАБ-PRO СПЦв 180.80.90 TR-TR 16/22
<b>TR-E 16/23</b>	ЛАБ-PRO СПЦн 90.80.75 TR-E 16/23 ЛАБ-PRO СПЦв 90.80.90 TR-E 16/23	ЛАБ-PRO СПЦн 120.80.75 TR-E 16/23 ЛАБ-PRO СПЦв 120.80.90 TR-E 16/23	ЛАБ-PRO СПЦн 150.80.75 TR-E 16/23 ЛАБ-PRO СПЦв 150.80.90 TR-E 16/23	ЛАБ-PRO СПЦн 180.80.75 TR-E 16/23 ЛАБ-PRO СПЦв 180.80.90 TR-E 16/23
<b>LAMINAT</b>	ЛАБ-PRO СПЦн 90.80.75 LA ЛАБ-PRO СПЦв 90.80.90 LA	ЛАБ-PRO СПЦн 120.80.75 LA ЛАБ-PRO СПЦв 120.80.90 LA	ЛАБ-PRO СПЦн 150.80.75 LA ЛАБ-PRO СПЦв 150.80.90 LA	ЛАБ-PRO СПЦн 180.80.75 LA ЛАБ-PRO СПЦв 180.80.90 LA
<b>STEEL</b>	ЛАБ-PRO СПЦн 90.80.75 SS ЛАБ-PRO СПЦв 90.80.90 SS	ЛАБ-PRO СПЦн 120.80.75 SS ЛАБ-PRO СПЦв 120.80.90 SS	ЛАБ-PRO СПЦн 150.80.75 SS ЛАБ-PRO СПЦв 150.80.90 SS	ЛАБ-PRO СПЦн 180.80.75 SS ЛАБ-PRO СПЦв 180.80.90 SS
<b>KG-E SS</b>	ЛАБ-PRO СПЦн 90.80.75 KG-E SS ЛАБ-PRO СПЦв 90.80.90 KG-E SS	ЛАБ-PRO СПЦн 120.80.75 KG-E SS ЛАБ-PRO СПЦв 120.80.90 KG-E SS	ЛАБ-PRO СПЦн 150.80.75 KG-E SS ЛАБ-PRO СПЦв 150.80.90 KG-E SS	ЛАБ-PRO СПЦн 180.80.75 KG-E SS ЛАБ-PRO СПЦв 180.80.90 KG-E SS
<b>KG</b>	ЛАБ-PRO СПЦн 90.80.75 KG ЛАБ-PRO СПЦв 90.80.90 KG	ЛАБ-PRO СПЦн 120.80.75 KG ЛАБ-PRO СПЦв 120.80.90 KG	ЛАБ-PRO СПЦн 150.80.75 KG ЛАБ-PRO СПЦв 150.80.90 KG	ЛАБ-PRO СПЦн 180.80.75 KG ЛАБ-PRO СПЦв 180.80.90 KG
<b>СТОЛЫ С КОМБИНИРОВАННОЙ СТОЛЕШНИЦЕЙ (СО ВСПОМОГАТЕЛЬНОЙ ВСТАВКОЙ 150 ММ ИЗ МАТЕРИАЛА TRESPA TOPLAB<sup>PLUS</sup>)</b>				
<b>C20</b>	ЛАБ-PRO СПКн 90.80.75 C20 ЛАБ-PRO СПКв 90.80.90 C20	ЛАБ-PRO СПКн 120.80.75 C20 ЛАБ-PRO СПКв 120.80.90 C20	ЛАБ-PRO СПКн 150.80.75 C20 ЛАБ-PRO СПКв 150.80.90 C20	ЛАБ-PRO СПКн 180.80.75 C20 ЛАБ-PRO СПКв 180.80.90 C20
<b>M20</b>	ЛАБ-PRO СПКн 90.80.75 M20 ЛАБ-PRO СПКв 90.80.90 M20	ЛАБ-PRO СПКн 120.80.75 M20 ЛАБ-PRO СПКв 120.80.90 M20	ЛАБ-PRO СПКн 150.80.75 M20 ЛАБ-PRO СПКв 150.80.90 M20	ЛАБ-PRO СПКн 180.80.75 M20 ЛАБ-PRO СПКв 180.80.90 M20
<b>STEEL</b>	ЛАБ-PRO СПКн 90.80.75 SS ЛАБ-PRO СПКв 90.80.90 SS	ЛАБ-PRO СПКн 120.80.75 SS ЛАБ-PRO СПКв 120.80.90 SS	ЛАБ-PRO СПКн 150.80.75 SS ЛАБ-PRO СПКв 150.80.90 SS	ЛАБ-PRO СПКн 180.80.75 SS ЛАБ-PRO СПКв 180.80.90 SS
<b>TR-TR 16/22</b>	ЛАБ-PRO СПКн 90.80.75 TR-TR 16/22 ЛАБ-PRO СПКв 90.80.90 TR-TR 16/22	ЛАБ-PRO СПКн 120.80.75 TR-TR 16/22 ЛАБ-PRO СПКв 120.80.90 TR-TR 16/22	ЛАБ-PRO СПКн 150.80.75 TR-TR 16/22 ЛАБ-PRO СПКв 150.80.90 TR-TR 16/22	ЛАБ-PRO СПКн 180.80.75 TR-TR 16/22 ЛАБ-PRO СПКв 180.80.90 TR-TR 16/22
<b>TR-E 16/23</b>	ЛАБ-PRO СПКн 90.80.75 TR-E 16/23 ЛАБ-PRO СПКв 90.80.90 TR-E 16/23	ЛАБ-PRO СПКн 120.80.75 TR-E 16/23 ЛАБ-PRO СПКв 120.80.90 TR-E 16/23	ЛАБ-PRO СПКн 150.80.75 TR-E 16/23 ЛАБ-PRO СПКв 150.80.90 TR-E 16/23	ЛАБ-PRO СПКн 180.80.75 TR-E 16/23 ЛАБ-PRO СПКв 180.80.90 TR-E 16/23
<b>KG-E SS</b>	ЛАБ-PRO СПКн 90.80.75 KG-E SS ЛАБ-PRO СПКв 90.80.90 KG-E SS	ЛАБ-PRO СПКн 120.80.75 KG-E SS ЛАБ-PRO СПКв 120.80.90 KG-E SS	ЛАБ-PRO СПКн 150.80.75 KG-E SS ЛАБ-PRO СПКв 150.80.90 KG-E SS	ЛАБ-PRO СПКн 180.80.75 KG-E SS ЛАБ-PRO СПКв 180.80.90 KG-E SS
<b>KG</b>	ЛАБ-PRO СПКн 90.80.75 KG ЛАБ-PRO СПКв 90.80.90 KG	ЛАБ-PRO СПКн 120.80.75 KG ЛАБ-PRO СПКв 120.80.90 KG	ЛАБ-PRO СПКн 150.80.75 KG ЛАБ-PRO СПКв 150.80.90 KG	ЛАБ-PRO СПКн 180.80.75 KG ЛАБ-PRO СПКв 180.80.90 KG

\* Столы с цельными столешницами из м, нержавеющей стали, керамогранит и керамогранит с бортиком не комплектуются надстольными элементами, сливными раковинами, кранами и электроблоками. Столы с цельными столешницами из TRESPA TopLab<sup>PLUS</sup> с бортиком не комплектуются надстольными элементами, но возможен подвод газов, сжатого воздуха, вакуума, установка электроблоков.

## Столы лабораторные островные

Наилучший вариант организации рабочей зоны на свободном пространстве в середине помещения лаборатории. Столешницы из материалов монолитной керамики, нержавеющей сталь, керамогранит с бортиком и TRESPA TopLab<sup>PLUS</sup> с бортиком выпускаются в комбинированном варианте. Основные рабочие поверхности имеют глубину 650 мм с каждой стороны, центральная вставка глубиной 200 мм изготовлена из материала TRESPA TopLab<sup>PLUS</sup> для установки надстольных элементов.

### СТАНДАРТНАЯ КОМПЛЕКТАЦИЯ

- Сборно-разборный стальной каркас, окрашенный порошковой краской светло-серого цвета с фактурой шагреновой кожи (RAL 7035)
- Четыре легкоъемных экрана (RAL 7035) и два несъемных (RAL 5023)
- Регулируемые опоры (0-40 мм)
- Комплект торцевых заглушек

### ДОПОЛНИТЕЛЬНАЯ КОМПЛЕКТАЦИЯ

- Стеллаж
- Сливная раковина
- Краны д/воды, газов, сжатого воздуха, вакуума
- Тумбы навесные и подкатные
- Настольные электробоки
- Комплект боковых коробов

Высота столов низких (н) – 750 мм  
 Высота столов высоких (в) – 900 мм  
 Глубина столов – 1500 мм



ЛАБ-PRO СОКн 120.150.90 С20



ЛАБ-PRO СОЦв 150.150.90 TR

	Длина 900мм	Длина 1200мм	Длина 1500 мм	Длина 1800 мм
<b>СТОЛЫ С ЦЕЛЬНОЙ СТОЛЕШНИЦЕЙ</b>				
<b>TRESPA TopLab<sup>PLUS</sup></b>	ЛАБ-PRO СОЦн 90.150.75 TR ЛАБ-PRO СОЦв 120.150.90 TR	ЛАБ-PRO СОЦн 120.150.75 TR ЛАБ-PRO СОЦв 120.150.90 TR	ЛАБ-PRO СОЦн 150.150.75 TR ЛАБ-PRO СОЦв 150.150.90 TR	ЛАБ-PRO СОЦн 180.150.75 TR ЛАБ-PRO СОЦв 180.150.90 TR
<b>LAMINAT</b>	ЛАБ-PRO СОЦн 90.150.75 LA ЛАБ-PRO СОЦв 90.150.90 LA	ЛАБ-PRO СОЦн 120.150.75 LA ЛАБ-PRO СОЦв 120.150.90 LA	ЛАБ-PRO СОЦн 150.150.75 LA ЛАБ-PRO СОЦв 150.150.90 LA	ЛАБ-PRO СОЦн 180.150.75 LA ЛАБ-PRO СОЦв 180.150.90 LA
<b>СТОЛЫ С КОМБИНИРОВАННОЙ СТОЛЕШНИЦЕЙ (СО ВСПОМОГАТЕЛЬНОЙ ВСТАВКОЙ 200 ММ ИЗ МАТЕРИАЛА TRESPA TOPLAB<sup>PLUS</sup>)</b>				
<b>С20</b>	ЛАБ-PRO СОКн 90.150.75 С20 ЛАБ-PRO СОКв 90.150.90 С20	ЛАБ-PRO СОКн 120.150.75 С20 ЛАБ-PRO СОКв 120.150.90 С20	ЛАБ-PRO СОКн 150.150.75 С20 ЛАБ-PRO СОКв 150.150.90 С20	ЛАБ-PRO СОКн 180.150.75 С20 ЛАБ-PRO СОКв 180.150.90 С20
<b>M20</b>	ЛАБ-PRO СОКн 90.150.75 M20 ЛАБ-PRO СОКв 90.150.90 M20	ЛАБ-PRO СОКн 120.150.75 M20 ЛАБ-PRO СОКв 120.150.90 M20	ЛАБ-PRO СОКн 150.150.75 M20 ЛАБ-PRO СОКв 150.150.90 M20	ЛАБ-PRO СОКн 180.150.75 M20 ЛАБ-PRO СОКв 180.150.90 M20
<b>STEEL</b>	ЛАБ-PRO СОКн 90.150.75 SS ЛАБ-PRO СОКв 90.150.90 SS	ЛАБ-PRO СОКн 120.150.75 SS ЛАБ-PRO СОКв 120.150.90 SS	ЛАБ-PRO СОКн 150.150.75 SS ЛАБ-PRO СОКв 150.150.90 SS	ЛАБ-PRO СОКн 180.150.75 SS ЛАБ-PRO СОКв 180.150.90 SS
<b>TR-TR 16/22</b>	ЛАБ-PRO СОКн 90.150.75 TR-TR 16/22 ЛАБ-PRO СОКв 90.150.90 TR-TR 16/22	ЛАБ-PRO СОКн 120.150.75 TR-TR 16/22 ЛАБ-PRO СОКв 120.150.90 TR-TR 16/22	ЛАБ-PRO СОКн 150.150.75 TR-TR 16/22 ЛАБ-PRO СОКв 150.150.90 TR-TR 16/22	ЛАБ-PRO СОКн 180.150.75 TR-TR 16/22 ЛАБ-PRO СОКв 180.150.90 TR-TR 16/22
<b>TR-E 16/23</b>	ЛАБ-PRO СОКн 90.150.75 TR-E 16/23 ЛАБ-PRO СОКв 90.150.90 TR-E 16/23	ЛАБ-PRO СОКн 120.150.75 TR-E 16/23 ЛАБ-PRO СОКв 120.150.90 TR-E 16/23	ЛАБ-PRO СОКн 150.150.75 TR-E 16/23 ЛАБ-PRO СОКв 150.150.90 TR-E 16/23	ЛАБ-PRO СОКн 180.150.75 TR-E 16/23 ЛАБ-PRO СОКв 180.150.90 TR-E 16/23
<b>KG-E SS</b>	ЛАБ-PRO СОКн 90.150.75 KG -E SS ЛАБ-PRO СОКв 90.150.90 KG -E SS	ЛАБ-PRO СОКн 120.150.75 KG -E SS ЛАБ-PRO СОКв 120.150.90 KG -E SS	ЛАБ-PRO СОКн 150.150.75 KG -E SS ЛАБ-PRO СОКв 150.150.90 KG -E SS	ЛАБ-PRO СОКн 180.150.75 KG -E SS ЛАБ-PRO СОКв 180.150.90 KG -E SS
<b>KG</b>	ЛАБ-PRO СОКн 90.150.75 KG ЛАБ-PRO СОКв 90.150.90 KG	ЛАБ-PRO СОКн 120.150.75 KG ЛАБ-PRO СОКв 120.150.90 KG	ЛАБ-PRO СОКн 150.150.75 KG ЛАБ-PRO СОКв 150.150.90 KG	ЛАБ-PRO СОКн 180.150.75 KG ЛАБ-PRO СОКв 180.150.90 KG

# ТУМБЫ К ЛАБОРАТОРНЫМ СТОЛАМ

## ПОДКАТНЫЕ ТУМБЫ ИЗ МЕЛАМИНА

ТУМБЫ ИЗ ЛДСП (фасад - софтформинг) шириной 400 и 500 мм к низким и высоким столам

Центральный замок на 3 ящика.



400(500) x 500 x 670 мм (Ш x Г x В)	400(500) x 500 x 810 мм (Ш x Г x В)	400(500) x 500 x 670 мм (Ш x Г x В)	400 x 500 x 810 мм (Ш x Г x В)
<b>ЛАБ-PRO ТПД 40.50.67</b>	<b>ЛАБ-PRO ТПД 40.50.81</b>	<b>ЛАБ-PRO ТПЯЗ 40.50.67</b>	<b>ЛАБ-PRO ТПЯЗ 40.50.81</b>
<b>ЛАБ-PRO ТПД 50.50.67</b>	<b>ЛАБ-PRO ТПД 50.50.81</b>	<b>ЛАБ-PRO ТПЯЗ 50.50.67</b>	<b>ЛАБ-PRO ТПЯЗ 50.50.81</b>

## ПОДКАТНЫЕ ТУМБЫ МЕТАЛЛИЧЕСКИЕ К СТОЛАМ

ТУМБЫ МЕТАЛЛИЧЕСКИЕ к низким и высоким столам

Корпуса тумб полностью изготовлены из стали, окрашенной порошковой краской с фактурой шагреновой кожи (RAL 7035). Боковые стенки тумб двойные, толщиной 19 мм. Фасады дверок двойные с шумопоглотителем, оснащены замками. Фасады установлены на петлях с углом открытия 270°. Тумбы с распашной дверкой имеют легкосъемную полку с фиксатором с возможностью установки на 3-х различных уровнях по высоте. На тумбах с выдвижными ящиками установлены направляющие полного выдвижения, выдерживающие нагрузку до 30 кг. Верхние ящики снабжены замком. Передние колеса имеют стопоры. На фасадах установлены удобные полипропиленовые ручки.

В стандарте тумбы выпускаются двух высот – 810 мм (для столов на металлокаркасе высотой 900 мм) и 670 мм (для столов на металлокаркасе высотой 750 мм)



500 x 500 x 670 мм (Ш x Г x В)	500 x 500 x 810 мм (Ш x Г x В)	500 x 500 x 670 мм (Ш x Г x В)	500 x 500 x 810 мм (Ш x Г x В)	500 x 500 x 810 мм (Ш x Г x В)
<b>ЛАБ-PRO ТПМД 50.50.67</b>	<b>ЛАБ-PRO ТПМД 50.50.81</b>	<b>ЛАБ-PRO ТПМЯЗ 50.50.67</b>	<b>ЛАБ-PRO ТПМЯЗ 50.50.81</b>	<b>ЛАБ-PRO ТПМЯ4 50.50.81</b>

## Тумбы к лабораторным столам

### НАВЕСНЫЕ ТУМБЫ ИЗ ЛДСТП К СТОЛАМ

Тумбы навесные унифицированы ко всем лабораторным, пристенным и островным столам. Они прочно крепятся к стягивающим швеллерам стола, но при этом являются легкоъемными. Корпуса тумб полностью изготовлены из ЛДСТП, фасады дверок и выдвижных ящиков – софтформинг цвета “серый джинс” с окантовкой АБС-кромкой. Ящики на направляющих полного выдвижения, выдерживающие нагрузку до 30 кг. В стандарте тумбы выпускаются двух высот – 450 мм и 600 мм в двух типоразмерах по ширине – 400 и 500 мм. Тумбы могут быть навешены как на низкие (высотой 750 мм) так и на высокие (высотой 900 мм) столы. На столы могут быть подвешены максимально две тумбы (для столов шириной 900 мм возможна комплектация только одной тумбой).

#### ТУМБЫ ОТКРЫТЫЕ



#### ТУМБЫ С ДВЕРКОЙ



#### ТУМБЫ С ЯЩИКАМИ



	Тумбы шириной 400 мм/ (Ширина x Глубина x Высота)	Тумбы шириной 500 мм/ (Ширина x Глубина x Высота)
Тумбы открытые	<b>ЛАБ-PRO TO 40.50.45</b> / 400 x 500 x 450 мм	<b>ЛАБ-PRO TO 50.50.45</b> / 500 x 500 x 450 мм
	<b>ЛАБ-PRO TO 40.50.60</b> /400 x 500 x 600 мм	<b>ЛАБ-PRO TO 50.50.60</b> /500 x 500 x 600 мм
Тумбы с дверкой	<b>ЛАБ-PRO TD 40.50.45</b> /400 x 500 x 450 мм	<b>ЛАБ-PRO TD 50.50.45</b> / 500 x 500 x 450 мм
	<b>ЛАБ-PRO TD 40.50.60</b> / 400 x 500 x 600 мм	<b>ЛАБ-PRO TD 50.50.60</b> / 500 x 500 x 600 мм
Тумбы с ящиками	<b>ЛАБ-PRO TЯЗ 40.50.45</b> / 400 x 500 x 450 мм	<b>ЛАБ-PRO TЯЗ 50.50.45</b> / 500 x 500 x 450 мм
	<b>ЛАБ-PRO TЯ4 40.50.60</b> / 400 x 500 x 600 мм	<b>ЛАБ-PRO TЯ4 50.50.60</b> / 500 x 500 x 600 мм
	<b>ЛАБ-PRO TЯЗ 40.50.60</b> / 400 x 500 x 600 мм	<b>ЛАБ-PRO TЯЗ 50.50.60</b> / 500 x 500 x 600 мм

## НАВЕСНЫЕ ТУМБЫ МЕТАЛЛИЧЕСКИЕ К СТОЛАМ

Тумбы навесные унифицированы ко всем лабораторным, пристенным и островным столам. Они прочно крепятся к стягивающим швеллерам стола, но при этом являются легкоъемными. Корпуса тумб изготовлены без использования сварных рамных конструкций, они полностью изготовлены из стали, окрашенной порошковой краской с фактурой шагреновой кожи (RAL 7035). Боковые стенки тумб двойные, толщиной 19 мм. Фасады дверок двойные с шумопоглотителем, изготовлены из стали, окрашенной порошковой краской (RAL 7035). Фасады установлены на петлях с углом открытия 270°. Тумбы с распашной дверкой снабжены замками и имеют легкоъемную полку с фиксатором с возможностью установки на 3-х различных уровнях по высоте. Ящики на направляющих полного выдвижения, выдерживающие нагрузку до 30 кг. Верхние ящики снабжены замком. В стандарте тумбы выпускаются двух высот – 450 мм и 600 мм и могут быть навешены как на низкие (высотой 750 мм) так и на высокие (высотой 900 мм) столы. На столы могут быть подвешены максимально две тумбы (для столов шириной 900 мм возможна комплектация только одной тумбой).



	Тумбы шириной 500 мм/ (Ш x Г x В)	Тумбы шириной 800 и 1100мм/ (Ш x Г x В)
Тумба навесная с дверкой	<b>ЛАБ-PRO ТНМД 50.50.45</b> / 500 x 500 x 450 мм	<b>ЛАБ-PRO ТНМД 80.50.60</b> / 800 x 500 x 600 мм*
	<b>ЛАБ-PRO ТНМД 50.50.60</b> / 500 x 500 x 600 мм	<b>ЛАБ-PRO ТНМД 110.50.60</b> / 1100 x 500 x 600 мм**
Тумба навесная с ящиками	<b>ЛАБ-PRO ТНМЯЗ 50.50.45</b> / 500 x 500 x 450 мм	<b>ЛАБ-PRO ТНМЯ4 80.50.60</b> / 800 x 500 x 600 мм*
	<b>ЛАБ-PRO ТНМЯ4 50.50.60</b> / 500 x 500 x 600 мм	<b>ЛАБ-PRO ТНМЯ4 110.50.60</b> / 1100 x 500 x 600 мм**
Тумба навесная с выдвижным поддоном	<b>ЛАБ-PRO ТНМП 50.50.60</b> / 500 x 500 x 600 мм	

\* - для комплектации столов на металлокаркасе длиной 900 мм

\*\* - для комплектации столов на металлокаркасе длиной 1200 мм

**ПРИМЕР ЗАКАЗА ЛАБОРАТОРНОГО ПРИСТЕННОГО СТОЛА НА МЕТАЛЛОКАРКАСЕ**

**Стол пристенный  
ЛАБ-ПРО-СПКн 150.80.75 С20**

Столешница – монолитная керамика С 20

Длина – 1500 мм

Глубина – 800 мм

Высота – 750 мм

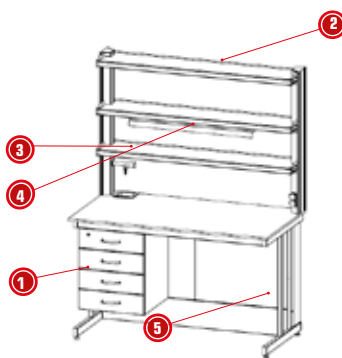

**ДОПОЛНИТЕЛЬНО:**

1. Тумба навесная металлическая с четырьмя ящиками ЛАБ-ПРО ТНМЯ4 50.50.60
2. Стеллаж ЛАБ-ПРО СТПв 150.27.105
3. Сервисный модуль холодной воды ЛАБ-ПРО СМХВ
4. Светильник ЛАБ-ПРО СВ10
5. Комплект боковых коробов к низкому столу ЛАБ-ПРО-БККн

**ПРИМЕР ЗАКАЗА ЛАБОРАТОРНОГО ОСТРОВНОГО СТОЛА НА МЕТАЛЛОКАРКАСЕ**

**Стол лабораторный островной  
ЛАБ-ПРО СОКв 150.150.90 С20**

Столешница – монолитная керамика С 20

Длина – 1500 мм

Глубина – 1500 мм

Высота – 900 мм

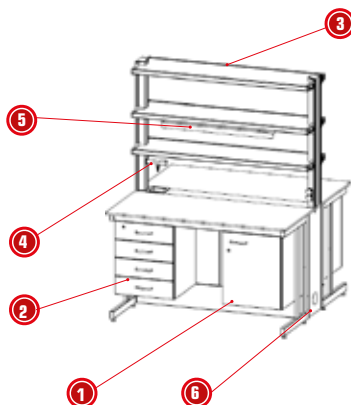

**ДОПОЛНИТЕЛЬНО:**

1. Тумба навесная металлическая с дверкой ЛАБ-ПРО ТНМД 50.50.60
2. Тумба навесная металлическая с 4 ящиками ЛАБ-ПРО ТНМЯ4 50.50.60
3. Стеллаж ЛАБ-ПРО СТОв 150.40.105
4. Сервисный модуль холодной воды ЛАБ-ПРО СМХВ
5. 2 светильника ЛАБ-ПРО СВ10
6. 2 комплекта боковых коробов к высокому столу ЛАБ-ПРО БККв



# СТОЛЫ ЛАБОРАТОРНЫЕ НА МЕТАЛЛИЧЕСКИХ ОПОРНЫХ ТУМБАХ

Лабораторные столы на опорных тумбах имеют прочную конструкцию, комплектуются столешницами с различными эксплуатационными характеристиками и пригодны для использования в любых лабораториях.

Мы производим два вида опорных тумб – одинарные и двойные.

## ОСОБЕННОСТИ КОНСТРУКЦИИ:

- Жесткая бескаркасная конструкция
- Полностью изготовлены из стали, окрашенной порошковой краской (RAL 7035) с фактурой шагреновой кожи
- Боковые стенки, фасады двойные. Фасады заполнены шумопоглощающим материалом.
- Скрытые регулируемые опоры (0-40 мм). Регулировка осуществляется изнутри тумбы через цоколь

## ПО ЗАКАЗУ ПОСТАВЛЯЮТСЯ:

- Комплект торцевых заглушек для закрытия коммуникаций к островным столам
- Технологические стойки

## Стол на одинарных металлических опорных тумбах

### ГАБАРИТНЫЕ РАЗМЕРЫ ТУМБ

Длина – 540 мм  
Глубина – 500 мм  
Высота – 860 мм

### ТУМБА С ЯЩИКОМ И ДВЕРКОЙ

- Два отделения. Верхнее отделение с выдвижным ящиком, нижнее с распашной дверкой.
- Дверка снабжена замком
- Петли с углом открытия 270°
- Легкосъемная полка в нижнем отделении с возможностью установки на 3-х различных уровнях по высоте. Полка имеет фиксатор.
- Допустимая нагрузка на полку 30 кг.
- Телескопические направляющие полного выдвижения
- Внутренний размер выдвижного ящика 460x410x85 мм
- Допустимая нагрузка на ящик – 30 кг
- Ручки – полипропилен

### ТУМБА С ДВЕРКОЙ:

- Одно отделение
- Одна легкосъемная полка с возможностью установки на 3-х различных уровнях по высоте. Полка имеет фиксатор
- Допустимая нагрузка на полку - 30 кг
- Петли с углом открытия 270°
- Замок
- Ручка - полипропилен

### ТУМБА С ЯЩИКАМИ:

- Одно отделение с 3 выдвижными ящиками
- Замок в верхнем ящике
- Внутренний размер верхнего и среднего ящика – 460x410x85 мм
- Внутренний размер нижнего ящика – 460x410x295 мм
- Телескопические направляющие полного выдвижения
- Допустимая нагрузка на ящик – 30 кг
- Ручки – полипропилен



**Тумба одинарная металлическая с дверкой и ящиком**

**ЛАБ-PRO ТОМДЯ1 54.50.86**



**Тумба одинарная металлическая с дверкой**

**ЛАБ-PRO ТОМД 54.50.86**



**Тумба одинарная металлическая с ящиками**

**ЛАБ-PRO ТОМЯЗ 54.50.86**



## Столешницы к столам на одинарных опорных тумбах

### К столу-тумбе (для установки на 1 тумбу)

	600 x 600 мм
TRESPA TopLab <sup>Plus</sup>	ЛАБ-PRO РП 60.60 TR
LAMINAT	ЛАБ-PRO РП 60.60 LA

### К столу лабораторному рабочему (для установки на 2 тумбы)

	1500 x 650 мм	1800 x 650 мм
C20	ЛАБ-PRO РП 150.65 C20	ЛАБ-PRO РП 180.65 C20
M20	ЛАБ-PRO РП 150.65 M20	ЛАБ-PRO РП 180.65 M20
TRESPA TopLab <sup>Plus</sup>	ЛАБ-PRO РП 150.65 TR	ЛАБ-PRO РП 180.65 TR
LAMINAT	ЛАБ-PRO РП 150.65 LA	ЛАБ-PRO РП 180.65 LA
STEEL	ЛАБ-PRO РП 150.65 SS	ЛАБ-PRO РП 180.65 SS
TR-TR 16/22	ЛАБ-PRO РП 150.65 TR-TR 16/22	ЛАБ-PRO РП 180.65 TR-TR 16/22
TR-E 16/23	ЛАБ-PRO РП 150.65 TR-E 16/23	ЛАБ-PRO РП 180.65 TR-E 16/23
KG-E SS	ЛАБ-PRO РП 150.65 KG-E SS	ЛАБ-PRO РП 180.65 KG-E SS
KG	ЛАБ-PRO РП 150.65 KG	ЛАБ-PRO РП 180.65 KG

### К столу пристенному (для установки на 2 тумбы)

	1500 x 800 мм	1800 x 800 мм
C20	ЛАБ-PRO РП 150.80 C20	ЛАБ-PRO РП 180.80 C20
M20	ЛАБ-PRO РП 150.80 M20	ЛАБ-PRO РП 180.80 M20
TRESPA TopLab <sup>Plus</sup>	ЛАБ-PRO РП 150.80 TR	ЛАБ-PRO РП 180.80 TR
LAMINAT	ЛАБ-PRO РП 150.80 LA	ЛАБ-PRO РП 180.80 LA
STEEL	ЛАБ-PRO РП 150.80 SS	ЛАБ-PRO РП 180.80 SS
TR-TR 16/22	ЛАБ-PRO РП 150.80 TR-TR 16/22	ЛАБ-PRO РП 180.80 TR-TR 16/22
TR-E 16/23	ЛАБ-PRO РП 150.80 TR-E 16/23	ЛАБ-PRO РП 180.80 TR-E 16/23
KG-E SS	ЛАБ-PRO РП 150.80 KG-E SS	ЛАБ-PRO РП 180.80 KG-E SS
KG	ЛАБ-PRO РП 150.80 KG	ЛАБ-PRO РП 180.80 KG

### К столу островному (для установки на 4 тумбы)

	1500 x 1500 мм	1800 x 1500 мм
TRESPA TopLab <sup>Plus</sup>	ЛАБ-PRO РП 150.150 TR	ЛАБ-PRO РП 180.150 TR
LAMINAT	ЛАБ-PRO РП 150.150 LA	ЛАБ-PRO РП 180.150 LA
KG	ЛАБ-PRO РП 150.150 KG	ЛАБ-PRO РП 180.150 KG

Возможна установка торцевых заглушек для закрытия коммуникаций для островного стола.

Возможно изготовление столешницы другого типа.

### Примеры компоновки столов на опорных тумбах

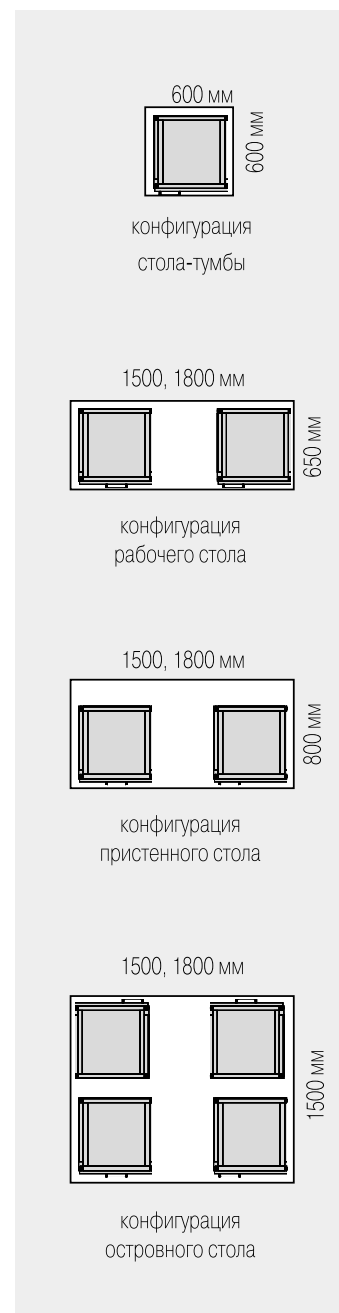

### ПРИМЕР ЗАКАЗА КОМПЛЕКТАЦИИ ОСТРОВНОГО СТОЛА

1. Тумба опорная ЛАБ-PRO ТОМЯЗ 54.50.86 – 2 шт
2. Тумба опорная ЛАБ-PRO ТОМД 54.50.86 – 2 шт
3. Столешница ЛАБ-PRO РП 150.150 TR
4. Комплект торцевых заглушек ЛАБ-PRO ТЗТв



# Столы лабораторные на двойных металлических опорных тумбах

Использование столов на двойных опорных тумбах наиболее полезно для организации хранения расходных материалов и вспомогательных средств на рабочих местах в лабораторных помещениях

## ГАБАРИТНЫЕ РАЗМЕРЫ ТУМБ

Длина – 860, 1160, 1460 мм

Глубина – 500 мм

Высота – 860 мм.

### Тумбы с двумя дверцами

- два отделения
- две встроенные полки
- замок на каждой двери



**ЛАБ-PRO ТОМДД 86.50.86**  
**ЛАБ-PRO ТОМДД 116.50.86**  
**ЛАБ-PRO ТОМДД 146.50.86**

### Тумбы с двумя дверцами и ящиком

- три отделения
- две съёмные полки
- замок на каждой двери



**ЛАБ-PRO ТОМДЯ1 86.50.86**  
**ЛАБ-PRO ТОМДЯ1 116.50.86**

### Тумбы с двумя дверцами и двумя ящиками

- четыре отделения
- две съёмные полки
- замок на каждой двери



**ЛАБ-PRO ТОМДЯ2 86.50.86**  
**ЛАБ-PRO ТОМДЯ2 116.50.86**  
**ЛАБ-PRO ТОМДЯ2 146.50.86**

### Тумбы с тремя ящиками и дверцей

- четыре отделения
- одна съёмная полка
- замок на двери и верхнем ящике



**ЛАБ-PRO ТОМДЯЗ 86.50.86**  
**ЛАБ-PRO ТОМДЯЗ 116.50.86**  
**ЛАБ-PRO ТОМДЯЗ 146.50.86**

### Тумбы с четырьмя ящиками

- четыре отделения



**ЛАБ-PRO ТОМЯ4 86.50.86**  
**ЛАБ-PRO ТОМЯ4 116.50.86**

### Тумбы с шестью ящиками

- шесть отделений
- одна съёмная полка
- замки на верхних ящиках



**ЛАБ-PRO ТОМЯ6 86.50.86**  
**ЛАБ-PRO ТОМЯ6 116.50.86**  
**ЛАБ-PRO ТОМЯ6 146.50.86**

## Столешницы к столам на двойных опорных тумбах

К столу лабораторному рабочему (для установки на 1 тумбу)

	900x650 мм	1200x650 мм	1500 x 650 мм
<b>M20</b>	ЛАБ-PRO РП 90.65 M20	ЛАБ-PRO РП 120.65 M20	ЛАБ-PRO РП 150.65 M20
<b>C20</b>	ЛАБ-PRO РП 90.65 C20	ЛАБ-PRO РП 120.65 C20	ЛАБ-PRO РП 150.65 C20
<b>TRESPA TopLab<sup>Plus</sup></b>	ЛАБ-PRO РП 90.65 TR	ЛАБ-PRO РП 120.65 TR	ЛАБ-PRO РП 150.65 TR
<b>LAMINAT</b>	ЛАБ-PRO РП 90.65 LA	ЛАБ-PRO РП 120.65 LA	ЛАБ-PRO РП 150.65 LA
<b>STEEL</b>	ЛАБ-PRO РП 90.65 SS	ЛАБ-PRO РП 120.65 SS	ЛАБ-PRO РП 150.65 SS
<b>TR-TR 16/22</b>	ЛАБ-PRO РП 90.65 TR-TR 16/22	ЛАБ-PRO РП 120.65 TR-TR 16/22	ЛАБ-PRO РП 150.65 TR-TR 16/22
<b>TR-E 16/23</b>	ЛАБ-PRO РП 90.65 TR-E 16/23	ЛАБ-PRO РП 120.65 TR-E 16/23	ЛАБ-PRO РП 150.65 TR-E 16/23
<b>KG-E SS</b>	ЛАБ-PRO РП 90.65 KG-E SS	ЛАБ-PRO РП 120.65 KG-E SS	ЛАБ-PRO РП 150.65 KG-E SS
<b>KG</b>	ЛАБ-PRO РП 90.65 KG	ЛАБ-PRO РП 120.65 KG	ЛАБ-PRO РП 150.65 KG

К столу пристенному (для установки на 1 тумбу)

	900x800 мм	1200x800 мм	1500 x 800 мм
<b>C20</b>	ЛАБ-PRO РП 90.80 C20	ЛАБ-PRO РП 120.80 C20	ЛАБ-PRO РП 150.80 C20
<b>M20</b>	ЛАБ-PRO РП 90.80 M20	ЛАБ-PRO РП 120.80 M20	ЛАБ-PRO РП 150.80 M20
<b>TRESPA TopLab<sup>Plus</sup></b>	ЛАБ-PRO РП 90.80 TR	ЛАБ-PRO РП 120.80 TR	ЛАБ-PRO РП 150.80 TR
<b>LAMINAT</b>	ЛАБ-PRO РП 90.80 LA	ЛАБ-PRO РП 120.80 LA	ЛАБ-PRO РП 150.80 LA
<b>STEEL</b>	ЛАБ-PRO РП 90.80 SS	ЛАБ-PRO РП 120.80 SS	ЛАБ-PRO РП 150.80 SS
<b>TR-TR 16/22</b>	ЛАБ-PRO РП 90.80 TR-TR 16/22	ЛАБ-PRO РП 120.80 TR-TR 16/22	ЛАБ-PRO РП 150.80 TR-TR 16/22
<b>TR-E 16/23</b>	ЛАБ-PRO РП 90.80 TR-E 16/23	ЛАБ-PRO РП 120.80 TR-E 16/23	ЛАБ-PRO РП 150.80 TR-E 16/23
<b>KG-E SS</b>	ЛАБ-PRO РП 90.80 KG-E SS	ЛАБ-PRO РП 120.80 KG-E SS	ЛАБ-PRO РП 150.80 KG-E SS
<b>KG</b>	ЛАБ-PRO РП 90.80 KG	ЛАБ-PRO РП 120.80 KG	ЛАБ-PRO РП 150.80 KG

К столу островному (для установки на 2 тумбы)

	900x1500 мм	1200x1500 мм	1500 x 1500 мм
<b>TRESPA TopLab<sup>Plus</sup></b>	ЛАБ-PRO РП 90.150 TR	ЛАБ-PRO РП 120.150 TR	ЛАБ-PRO РП 150.150 TR
<b>LAMINAT</b>	ЛАБ-PRO РП 90.150 LA	ЛАБ-PRO РП 120.150 LA	ЛАБ-PRO РП 150.150 LA
<b>KG</b>	ЛАБ-PRO РП 90.150 KG	ЛАБ-PRO РП 120.150 KG	ЛАБ-PRO РП 150.150 KG

Возможна установка торцевых заглушек для закрытия коммуникаций островного стола.

### ПРИМЕР ЗАКАЗА КОМПЛЕКТАЦИИ ОСТРОВНОГО СТОЛА

1. Тумба опорная ЛАБ-PRO ТОМДЯ 116.50.86 - 2 шт
2. Столешница ЛАБ-PRO РП 120.150 LA
3. Стеллаж ЛАБ-PRO СТОв 120.40.105
4. Комплект торцевых заглушек ЛАБ-PRO ТЗТв

### Примеры компоновки столов на опорных тумбах

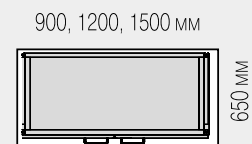

конфигурация лабораторного стола

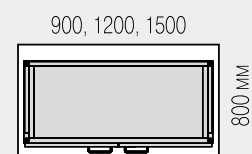

конфигурация пристенного стола

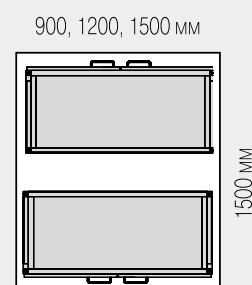

конфигурация островного стола



# СТЕЛЛАЖИ

Опоры стеллажей выполнены из алюминиевого профиля, трапецевидной формы, сечением 150x67 мм, и выдерживают значительные боковые нагрузки. По длинной стороне трапецевидного профиля устанавливается алюминиевая заглушка, скрывающая подвод коммуникаций и кабели электрооборудования. Основу полок составляют алюминиевые профили, крепящиеся к стойкам с помощью полиамидных кронштейнов. Между алюминиевыми профилями находится полка выполненная из противоударного вспененного ПВХ. Полки могут фиксироваться на любой высоте. Весь крепёж закрыт декоративными заглушками.

Вставка из ПВХ может быть заменена на листовой окрашенный металл.

## Стеллажи к рабочему, пристенному и островному столам

### Низкие стеллажи (высота 700 мм)

#### БАЗОВАЯ КОМПЛЕКТАЦИЯ:

- опорные стойки – алюминиевый профиль
- две полки глубиной 270 мм - для стеллажа к пристенному столу
- две полки глубиной 400 мм - для стеллажа к островному столу
- две / четыре брызгозащищенные розетки с крышкой (3,2 кВт, IP54) к пристенному/ островному стеллажу
- автомат отключения питания, 16А

#### ДОПОЛНИТЕЛЬНО:

- светильник светодиодный с выключателем.
- сервисный модуль холодной воды ЛАБ-PRO CMXB
- розетки дополнительные, IP54, 3,2 кВт
- полка встраиваемая из меламина ПВПМ (ПВОМ)
- полка встраиваемая из пластика ПВПП (ПВОП)
- автомат отключения питания, 16 А
- кран для газа

#### ГАБАРИТНЫЕ РАЗМЕРЫ

Длина – 900, 1200, 1500, 1800 мм  
Высота – 700 мм

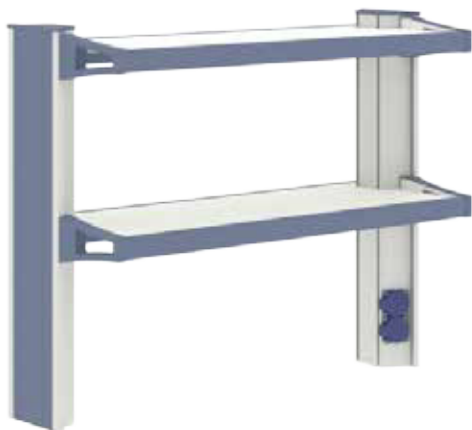

**ЛАБ-PRO СТПн 90.27.70**

к пристенным столам длиной 900 мм



**ЛАБ-PRO СТОн 90.40.70**

к островным столам длиной 900 мм

К столам длиной <b>900 мм</b>	К столам длиной <b>1200 мм</b>	К столам длиной <b>1500 мм</b>	К столам длиной <b>1800 мм</b>
<b>ЛАБ-PRO СТПн 90.27.70</b> <b>ЛАБ-PRO СТОн 90.40.70</b>	<b>ЛАБ-PRO СТПн 120.27.70</b> <b>ЛАБ-PRO СТОн 120.40.70</b>	<b>ЛАБ-PRO СТПн 150.27.70</b> <b>ЛАБ-PRO СТОн 150.40.70</b>	<b>ЛАБ-PRO СТПн 180.27.70</b> <b>ЛАБ-PRO СТОн 180.40.70</b>

#### Внимание!

Стеллажами могут комплектоваться только столы с цельными столешницами из материалов TRESPA TopLab<sup>Plus</sup>, Laminat, а также столы с комбинированными столешницами.

Стол� СПЦв, СПЦн, СЛв, СЛн, со столешницами C20, M20, SS, TR-TR16/22, TR-E16/23, KG-ESS, KG, стеллажами не комплектуются.

## Высокие стеллажи (высота 1050 мм)

### БАЗОВАЯ КОМПЛЕКТАЦИЯ:

- опорные стойки – алюминиевый профиль
- три полки глубиной 270 мм - для стеллажа к пристенному столу
- три полки глубиной 400 мм - для стеллажа к островному столу
- две/четыре брызгозащищенные розетки с крышкой (3,2 кВт, IP54) - для пристенного/островного стеллажа
- автомат отключения питания, 16А

### ДОПОЛНИТЕЛЬНО:

- светильник светодиодный с выключателем, крепится на среднюю полку
- сервисный модуль холодной воды ЛАБ-PRO CMXB
- розетка дополнительная IP54, 3,2 кВт
- полка встраиваемая из меламина ПВМП (ПВОМ)
- полка встраиваемая из пластика ПВПП (ПВОП)
- автомат отключения питания, 16 А
- кран для газа

### ГАБАРИТНЫЕ РАЗМЕРЫ

Длина – 900, 1200, 1500, 1800 мм

Высота – 1050 мм



**ЛАБ-PRO СТП<sub>в</sub> 90.27.105**  
к пристенным столам длиной 1200 мм



**ЛАБ-PRO СТО<sub>в</sub> 120.40.105**  
к островному столу длиной 1200

К столам длиной **900 мм**

**ЛАБ-PRO СТП<sub>в</sub> 90.27.105**  
**ЛАБ-PRO СТО<sub>в</sub> 90.40.105**

К столам длиной **1200 мм**

**ЛАБ-PRO СТП<sub>в</sub> 120.27.105**  
**ЛАБ-PRO СТО<sub>в</sub> 120.40.105**

К столам длиной **1500 мм**

**ЛАБ-PRO СТП<sub>в</sub> 150.27.105**  
**ЛАБ-PRO СТО<sub>в</sub> 150.40.105**

К столам длиной **1800 мм**

**ЛАБ-PRO СТП<sub>в</sub> 180.27.105**  
**ЛАБ-PRO СТО<sub>в</sub> 180.40.105**



**ЛАБ-PRO СПЦ<sub>в</sub> 150.80.90 TR + ЛАБ-PRO СТП<sub>в</sub> 150.27.105**



**ЛАБ-PRO СПЦ<sub>в</sub> 150.80.90 TR + ЛАБ-PRO СТП<sub>в</sub> 150.27.105 с дополнениями**

# ТЕХНОЛОГИЧЕСКИЕ СТОЙКИ

Технологические стойки пристенные к лабораторным столам на опорных тумбах

## БАЗОВАЯ КОМПЛЕКТАЦИЯ:

- столешница глубиной 150мм – TRESPA TopLab
- опорные стойки – алюминиевый профиль
- полки глубиной 270мм  
правая опорная стойка:
  - 2 розетки 3,2кВт (IP54)
  - 1 автомат экстренного отключения 16А
  - предусмотрено жесткое крепление к каркасам столов на опорной тумбе
- регулируемые опоры

## ГАБАРИТНЫЕ РАЗМЕРЫ

Длина – 900, 1200, 1500, 1800 мм

Высота – 900/1600 и 900/1950 мм

## ДОПОЛНИТЕЛЬНЫЕ ОПЦИИ

- светильник светодиодный с выключателем.
- сервисный модуль холодной воды ЛАБ-PRO CMXB
- розетки дополнительные, IP54, 3,2 кВт
- полка встраиваемая из меламина ПВМП (ПВОМ)
- полка встраиваемая из пластика ПВХП (ПВОП)
- автомат отключения питания, 16 А
- кран для газа
- ЭБ2, ЭБ4, ЭБ6, ЭБП2, ЭБМ2



ЛАБ-PRO TSP<sub>н</sub> 120.15/27.90/160



ЛАБ-PRO TSP<sub>н</sub> 120.15/27.90/195



ЛАБ-PRO TSP<sub>н</sub> 120.15/27.90/195 с доп.опциями

К столам длиной **900 мм**

ЛАБ-PRO TSP<sub>н</sub> 90.15/27.90/160  
ЛАБ-PRO TSP<sub>н</sub> 90.15/27.90/195

К столам длиной **1200 мм**

ЛАБ-PRO TSP<sub>н</sub> 120.15/27.90/160  
ЛАБ-PRO TSP<sub>н</sub> 120.15/25.90/195

К столам длиной **1500 мм**

ЛАБ-PRO TSP<sub>н</sub> 150.15/27.90/160  
ЛАБ-PRO TSP<sub>н</sub> 150.15/27.90/195

К столам длиной **1800 мм**

ЛАБ-PRO TSP<sub>н</sub> 180.15/27.90/160  
ЛАБ-PRO TSP<sub>н</sub> 180.15/27.90/195



## Технологические стойки к островной комбинации лабораторных столов на опорных тумбах

### БАЗОВАЯ КОМПЛЕКТАЦИЯ:

- столешница глубиной 200мм – TRESPA TopLab
- опорные стойки – алюминиевый профиль
- полки глубиной 400мм
- правая опорная стойка:
  - 4 розетки 3,2кВт (IP54)
  - 1 автомат экстренного отключения 16А
  - предусмотрено жесткое крепление к каркасам столов на опорной тумбе (тумбах)
- регулируемые опоры

### ГАБАРИТНЫЕ РАЗМЕРЫ

Длина – 900, 1200, 1500, 1800 мм  
 Высота – 900 /1600 и 900/ 1950 мм



**ЛАБ-PRO TCO<sub>н</sub> 120.20/40.90/160**



**ЛАБ-PRO TCO<sub>в</sub> 120.20/40.90/195**



**ЛАБ-PRO TCO<sub>в</sub> 150.20/40.90/195 с доп.опциями**

### ДОПОЛНИТЕЛЬНЫЕ ОПЦИИ

- светильник светодиодный с выключателем, крепится на среднюю полку
- сервисный модуль холодной воды ЛАБ-PRO CMXB
- розетка дополнительная IP54, 3,2 кВт
- полка встраиваемая из меламина ПВПМ (ПВОМ)
- полка встраиваемая из пластика ПВПП (ПВОП)
- автомат отключения питания, 16 А
- кран для газа
- ЭБ2, ЭБ4, ЭБ6, ЭБ8, ЭБМ2, ЭБМ4, ЭБП2, ЭБП4

К столам длиной **900 мм**

**ЛАБ-PRO TCO<sub>н</sub> 90.20/40.90/160**  
**ЛАБ-PRO TCO<sub>в</sub> 90.20/40.90/195**

К столам длиной **1200 мм**

**ЛАБ-PRO TCO<sub>н</sub> 120.20/40.90/160**  
**ЛАБ-PRO TCO<sub>в</sub> 120.20/40.90/195**

К столам длиной **1500 мм**

**ЛАБ-PRO TCO<sub>н</sub> 150.20/40.90/160**  
**ЛАБ-PRO TCO<sub>в</sub> 150.20/40.90/195**

К столам длиной **1800 мм**

**ЛАБ-PRO TCO<sub>н</sub> 180.20/40.90/160**  
**ЛАБ-PRO TCO<sub>в</sub> 180.20/40.90/195**

# СТОЛЫ-МОЙКИ

**Столы-мойки** могут размещаться отдельно или служить функциональным дополнением островных столов. Они комплектуются специализированными лабораторными смесителями FAR (Италия).

**Фасады** выполнены из влагостойких и коррозионно-неактивных материалов





## Столы-мойки серии ЛАБ-PRO™

### Пристенные столы-мойки ЛАБ-PRO™ MO

представлены разными моделями и в стандартном исполнении имеют 6 вариантов комбинаций рабочая поверхность/чаша



- Столы-мойки ЛАБ-PRO MO C20, M20 - рабочая поверхность и чаша из монолитной керамики
- Столы-мойки ЛАБ-PRO MO TM - рабочая поверхность из HPL пластика Trespa TopLab<sup>Plus</sup>, чаша из монолитной керамики
- Столы-мойки ЛАБ-PRO MO TV - рабочая поверхность из HPL пластика Trespa TopLab<sup>Plus</sup>, чаша из эпоксидного компаунда VITE
- Столы-мойки ЛАБ-PRO MO VI - рабочая поверхность из эпоксидного компаунда VITE, чаша из VITE
- Столы-мойки ЛАБ-PRO MO SS - рабочая поверхность и чаша из нержавеющей стали
- Столы-мойки ЛАБ-PRO MO PP - рабочая поверхность и чаша из полипропилена

### Особенности конструкции пристенных столов-моек:

- Основа столов-моек - опорная металлическая тумба, полностью изготовленная из листовой стали, окрашенной порошковой краской с фактурой шагреновой кожи (RAL 7035).
- Тумба имеет одно отделение
- Боковые стенки тумбы двойные
- Фасады изготовлены из ламинированного МДФ серого цвета толщиной 16 мм с окантовкой кромок АБС-пластиком
- Заднее пространство тумбы полностью открыто для легкого доступа подключения коммуникаций
- Регулировка столов-моек по высоте (0-40 мм) осуществляется с помощью скрытых опор изнутри опорной тумбы стола через дно-цоколь.
- Столы-мойки комплектуются лабораторным смесителем FAR с рассекателем

### Торцевые столы-мойки ЛАБ-PRO™ MOT

являются удобным завершением островных столов и с различными комбинациями рабочей поверхности и моечной чаши.



### Угловые столы-мойки ЛАБ-PRO™ MOU

предназначены для максимальной удобной организации рабочего пространства в лаборатории. Установка угловых столов-моек позволяет увеличить площадь рабочей поверхности за счет использования пространства в углах лаборатории. В стандартном исполнении имеется 3 варианта комбинации рабочая поверхность/чаша



# Столы-мойки с рабочей поверхностью из монолитной керамики

Столы-мойки ЛАБ-ПРО МО С 20, М20 имеют в качестве рабочей поверхности монолитную лабораторную керамику с керамической чашей.

- У столов-моек ЛАБ-ПРО МО М 20 керамическая поверхность толщиной 20 мм без бортика.
- У столов-моек ЛАБ-ПРО МО С керамическая поверхность толщиной 20 мм с монолитным противопроточным бортиком по всему периметру.

Все столы-мойки выпускаются трех типоразмеров по длине - 800 мм, 1200 мм и 1500 мм и двух типоразмеров по глубине - 650 мм и 800 мм

- Столы-мойки глубиной 650 мм предназначены для комбинации с лабораторными столами с глубиной столешницы 650 мм
- Столы-мойки глубиной 800 мм предназначены для комбинации с пристенными лабораторными столами с глубиной столешницы 800 мм



**ЛАБ-ПРО МО 80.65.90 М20**

**ЛАБ-ПРО МО 80.80.90 С 20**

**ЛАБ-ПРО МО 150.65.90 М20**

Мойка	ЛАБ-ПРО МО 80.65.90 М20	ЛАБ-ПРО МО 120.65.90 М20	ЛАБ-ПРО МО 150.65.90 М20
Материал столешницы/чаши	Столешница и чаша - монолитная керамика М20 ( мойка сверху), Италия		
Габаритные размеры, мм	800*650*900	1200*650*900	1500*650*900
Внутренний размер чаши, мм	400*400	400*400	400*400
Глубина чаши, мм	250	250	250

Мойка	ЛАБ-ПРО МО 80.80.90 С20	ЛАБ-ПРО МО 120.80.90 С20	ЛАБ-ПРО МО 150.80.90 С20
Материал столешницы/чаши	Столешница и чаша - монолитная керамика С20 ( мойка снизу), Китай		
Габаритные размеры, мм	800*800*900	1200*800*900	1500*800*900
Внутренний размер чаши, мм	500*400	500*400	500*400
Глубина чаши, мм	285	285	285

Мойка	ЛАБ-ПРО МО 80.65.90 М20	ЛАБ-ПРО МО 120.65.90 М20	ЛАБ-ПРО МО 150.65.90 М20
Материал столешницы/чаши	Столешница и чаша - монолитная керамика М20 ( мойка сверху), Италия		
Габаритные размеры, мм	800*650*900	1200*650*900	1500*650*900
Внутренний размер чаши, мм	400*400	400*400	400*400
Глубина чаши, мм	250	250	250

Мойка	ЛАБ-ПРО МО 80.80.90 С20	ЛАБ-ПРО МО 120.80.90 С20	ЛАБ-ПРО МО 150.80.90 С20
Материал столешницы/чаши	Столешница и чаша - монолитная керамика С20 ( мойка снизу), Китай		
Габаритные размеры, мм	800*800*900	1200*800*900	1500*800*900
Внутренний размер чаши, мм	500*400	500*400	500*400
Глубина чаши, мм	285	285	285

## Столы-мойки с рабочей поверхностью из нержавеющей стали

Столы-мойки с рабочей поверхностью из н/ж стали выпускаются двух модификаций:

- Мойки с глубиной чаши 130 мм - ЛАБ-PRO М013 (марка н/ж стали AISI 201)
- Мойки с глубиной чаши 300 мм - ЛАБ-PRO М030 (марка н/ж стали AISI 304)

Все столы-мойки ЛАБ-PRO М030 выпускаются трех типоразмеров по длине - 800 мм, 1200 мм и 1500 мм и двух типоразмеров по глубине - 650 мм и 800 мм

- Столы-мойки глубиной 650 мм предназначены для комбинации с лабораторными столами с глубиной столешницы 650 мм
- Столы-мойки глубиной 800 мм предназначены для комбинации с пристенными столами с глубиной столешницы 800 мм, все мойки могут дополнительно комплектоваться боковыми коробами.



Мойка	ЛАБ-PRO М013 50.60.90 SS	ЛАБ-PRO М013 80.60.90 SS	ЛАБ-PRO МД13 80.60.90 SS
Материал столешницы/чаши	Модуль из нержавеющей стали, 1 чаша		Модуль из нержавеющей стали, 2 чаши
Габаритные размеры, мм	500*600*900	800*600*900	800*600*900
Внутренний размер чаши, мм	340*420	340*400	340*400
Глубина чаши, мм	130	130	130



Мойка	ЛАБ-PRO М030 80.65.90 SS	ЛАБ-PRO М030 120.65.90 SS	ЛАБ-PRO М030 150.65.90 SS
Материал столешницы/чаши	Модуль из нержавеющей стали, 1 чаша		
Габаритные размеры, мм	800*650*900	1200*650*900	1500*650*900
Внутренний размер чаши, мм	500*400	500*400	500*400
Глубина чаши, мм	300	300	300

Мойка	ЛАБ-PRO М030 80.80.90 SS	ЛАБ-PRO М030 120.80.90 SS	ЛАБ-PRO М030 150.80.90 SS
Материал столешницы/чаши	Модуль из нержавеющей стали, 1 чаша		
Габаритные размеры, мм	800*800*900	1200*800*900	1500*800*900
Внутренний размер чаши, мм	500*400	500*400	500*400
Глубина чаши, мм	300	300	300



## Столы-мойки с рабочей поверхностью из полипропилена

Столы-мойки с поверхностью из полипропилена (ЛАБ-PRO MO PP, ЛАБ-PRO MO40 PP) выпускаются двух модификаций:

- Мойки с монолитным модулем из полипропилена в которых рабочая поверхность и чаша являются единым целым
- Мойки со сборным модулем из полипропилена в которых моечная чаша встраивается в столешницу

Столы-мойки со сборным модулем из полипропилена в стандартном исполнении доступны с двумя вариантами полипропиленовых чаш: 400\*400\*300 мм и 600\*500\*400 мм (модели ЛАБ-PRO MO40 PP)

Модели со сборным модулем выпускаются трех типоразмеров по длине - 800 мм, 1200 мм и 1500 мм и двух типоразмеров по глубине - 650 мм и 800 мм

- Столы-мойки глубиной 650 мм предназначены для комбинации с лабораторными столами с глубиной столешницы 650 мм
- Столы-мойки глубиной 800 мм предназначены для комбинации с пристенными лабораторными столами с глубиной столешницы 800 мм



Мойка	ЛАБ-PRO MO 80.65.90 PP	ЛАБ-PRO MO 120.65.90 PP	ЛАБ-PRO MO 150.65.90 PP
Материал столешницы/чаши	Полипропилен с накладным бортиком, 1 встроенная чаша - полипропилен		
Габаритные размеры, мм	800*650*900	1200*650*900	1500*650*900
Внутренний размер чаши, мм	400*400	400*400	400*400
Глубина чаши, мм	300	300	300



Мойка	ЛАБ-PRO MO40 80.80.90 PP	ЛАБ-PRO MO40 120.80.90 PP	ЛАБ-PRO MO40 150.80.90 PP
Материал столешницы/чаши	Полипропилен с накладным бортиком, 1 встроенная чаша - полипропилен		
Габаритные размеры, мм	800*800*900	1200*800*900	1500*800*900
Внутренний размер чаши, мм	600*500	600*500	600*500
Глубина чаши, мм	400	400	400

## Стол-мойки с рабочей поверхностью из полипропилена



Мойка	ЛАБ-PRO M040 80.80.90 PP	ЛАБ-PRO M040 120.80.90 PP	ЛАБ-PRO M040 150.80.90 PP
Материал столешницы/чаши	Полипропилен с накладным бортиком, 1 встроенная чаша - полипропилен		
Габаритные размеры, мм	800*800*900	1200*800*900	1500*800*900
Внутренний размер чаши, мм	600*500	600*500	600*500
Глубина чаши, мм	400	400	400



Мойка	ЛАБ-PRO M0 75.60.90 PP	ЛАБ-PRO M0 120.75.90 PP	ЛАБ-PRO M0 150.60.90 PP
Материал столешницы/чаши	Модуль из полипропилена	Модуль из полипропилена	Модуль из полипропилена
Габаритные размеры, мм	750*600*900	1200*750*900	1500*600*900
Внутренний размер чаши, мм	500*400	400*500	500*400
Глубина чаши, мм	290	290	290



Мойка	ЛАБ-PRO MД 120.65.90 PP	ЛАБ-PRO MД 150.65.90 PP
Материал столешницы/чаши	Полипропилен с накладным бортиком, 2 встроенные чаши -полипропилен	
Габаритные размеры, мм	1200*650*900	1500*650*900
Внутренний размер чаши, мм	2 шт. 400*400	2 шт. 400*400
Глубина чаш, мм	300	300

## Стол-мойки с рабочей поверхностью из VITE

Стол-мойки ЛАБ-PRO MO VI имеют в качестве рабочей поверхности эпоксидный компаунд VITE с накладным бортиком по периметру (высота бортика над столешницей 7 мм) с чашей VITE

Все столы-мойки выпускаются трех типоразмеров по длине - 800 мм, 1200 мм и 1500 мм и двух типоразмеров по глубине - 650 мм и 800 мм

- Столы-мойки глубиной 650 мм предназначены для комбинации с лабораторными столами с глубиной столешницы 650 мм
- Столы-мойки глубиной 800 мм предназначены для комбинации с пристенными лабораторными столами с глубиной столешницы 800 мм



Мойка	ЛАБ-PRO MO 80.65.90 VI	ЛАБ-PRO MO 120.65.90 VI	ЛАБ-PRO MO 150.65.90 VI
Материал столешницы/чаши	Столешница – эпоксидный компаунд VITE с накладным бортиком по периметру, чаша - VITE	Столешница – эпоксидный компаунд VITE с накладным бортиком по периметру, чаша - VITE	Столешница – эпоксидный компаунд VITE с накладным бортиком по периметру, чаша - VITE
Габаритные размеры, мм	800*650*900	1200*650*900	1500*650*900
Внутренний размер чаши, мм	450*365	450*365	450*365
Глубина чаши, мм	280	280	280



Мойка	ЛАБ-PRO MO 80.80.90 VI	ЛАБ-PRO MO 120.80.90 VI	ЛАБ-PRO MO 150.80.90 VI
Материал столешницы/чаши	Столешница – эпоксидный компаунд VITE с накладным бортиком по периметру, чаша - VITE	Столешница – эпоксидный компаунд VITE с накладным бортиком по периметру, чаша - VITE	Столешница – эпоксидный компаунд VITE с накладным бортиком по периметру, чаша - VITE
Габаритные размеры, мм	800*800*900	1200*800*900	1500*800*900
Внутренний размер чаши, мм	450*365	450*365	450*365
Глубина чаши, мм	280	280	280

## Столешницы-мойки с рабочей поверхностью из Trespa TopLab<sup>Plus</sup>, чашей монолитной керамики

Столешницы-мойки ЛАБ-PRO MO TM имеют в качестве рабочей поверхности лабораторный химически стойкий HPL пластик Trespa TopLab<sup>Plus</sup> 16 мм с керамической чашей M20 (Италия) или C20 (Китай)

Все столешницы-мойки выпускаются трех типоразмеров по длине - 800 мм, 1200 мм и 1500 мм и двух типоразмеров по глубине - 650 мм и 800 мм

- Столешницы-мойки глубиной 650 мм предназначены для комбинации с лабораторными столами с глубиной столешницы 650 мм
- Столешницы-мойки глубиной 800 мм предназначены для комбинации с пристенными лабораторными столами с глубиной столешницы 800 мм



Мойка	ЛАБ-PRO MO 80.65.90 TM	ЛАБ-PRO MO 120.65.90 TM	ЛАБ-PRO MO 150.65.90 TM
Материал столешницы/чаши	Столешница – Trespa TopLab <sup>Plus</sup> , чаша - монолитная керамика Италия		
Габаритные размеры, мм	800*650*900	1200*650*900	1500*650*900
Внутренний размер чаши, мм	400*400	400*400	400*400
Глубина чаши, мм	250	250	250
Мойка	ЛАБ-PRO MO 80.65.90 TC	ЛАБ-PRO MO 120.65.90 TC	ЛАБ-PRO MO 150.65.90 TC
Материал столешницы/чаши	Столешница – Trespa TopLab <sup>Plus</sup> , чаша - монолитная керамика Китай		
Габаритные размеры, мм	800*650*900	1200*650*900	1500*650*900
Внутренний размер чаши, мм	500*400	500*400	500*400
Глубина чаши, мм	285	285	285



Мойка	ЛАБ-PRO MO 80.80.90 TM	ЛАБ-PRO MO 120.80.90 TM	ЛАБ-PRO MO 150.80.90 TM
Материал столешницы/чаши	Столешница – Trespa TopLab <sup>Plus</sup> , чаша - монолитная керамика Италия		
Габаритные размеры, мм	800*800*900	1200*800*900	1500*800*900
Внутренний размер чаши, мм	400*400	400*400	400*400
Глубина чаши, мм	250	250	250
Мойка	ЛАБ-PRO MO 80.65.90 TC	ЛАБ-PRO MO 120.65.90 TC	ЛАБ-PRO MO 150.65.90 TC
Материал столешницы/чаши	Столешница – Trespa TopLab <sup>Plus</sup> , чаша - монолитная керамика Китай		
Габаритные размеры, мм	800*650*900	1200*650*900	1500*650*900
Внутренний размер чаши, мм	500*400	500*400	500*400
Глубина чаши, мм	285	285	285

# Стол-мойки с рабочей поверхностью из Trespa TopLab<sup>Plus</sup>, чашей VITE

Стол-мойки ЛАБ-ПРО МО TV имеют в качестве рабочей поверхности лабораторный химически стойкий HPL пластик Trespa TopLab<sup>Plus</sup> 16 мм с чашей из эпоксидного компаунда VITE

Все столы-мойки выпускаются трех типоразмеров по длине - 800 мм, 1200 мм и 1500 мм и двух типоразмеров по глубине - 650 мм и 800 мм

- Столы-мойки глубиной 650 мм предназначены для комбинации с лабораторными столами с глубиной столешницы 650 мм
- Столы-мойки глубиной 800 мм предназначены для комбинации с пристенными лабораторными столами с глубиной столешницы 800 мм



Мойка	ЛАБ-ПРО МО 80.65.90 TV	ЛАБ-ПРО МО 120.65.90 TV	ЛАБ-ПРО МО 150.65.90 TV
Материал столешницы/чаши	Столешница – Trespa TopLab <sup>Plus</sup> , чаша композит - VITE		
Габаритные размеры, мм	800*650*900	1200*650*900	1500*650*900
Внутренний размер чаши, мм	450*365	450*365	450*365
Глубина чаши, мм	280	280	280



Мойка	ЛАБ-ПРО МО 80.80.90 TV	ЛАБ-ПРО МО 120.80.90 TV	ЛАБ-ПРО МО 150.80.90 TV
Материал столешницы/чаши	Столешница – Trespa TopLab <sup>Plus</sup> , чаша композит - VITE		
Габаритные размеры, мм	800*800*900	1200*800*900	1500*800*900
Внутренний размер чаши, мм	450*365	450*365	450*365
Глубина чаши, мм	280	280	280

## Торцевые столы-мойки



Торцевые столы-мойки ЛАБ-PRO™ являются удобным завершением островных столов и, в стандартном исполнении, представлены 6 моделями с различными комбинациями рабочей поверхности и моечной чаши.

Основа торцевых столов-моек - опорная металлическая тумба, полностью изготовленная из листовой стали, окрашенной порошковой краской с фактурой шагреновой кожи (RAL 7035). Корпус тумбы изготовлен без использования конструкций из сварных рам, благодаря чему был достигнут минимальный вес изделия. Тумба имеет три отделения - центральное и два боковых. В каждом боковом отделении имеется легко съемная полка с возможностью установки на 3-х различных уровнях по высоте. Боковые стенки тумбы и перегородки между отделениями двойные. В центральном отделении на задней стенке имеется технологическое отверстие для протягивания сантехнических коммуникаций. Фасады стола-мойки изготовлены из ламинированного МДФ серого цвета толщиной 16 мм с окантовкой кромок АБС-пластиком. Регулировка стола-мойки по высоте (0-40 мм) осуществляется с помощью скрытых опор изнутри опорной тумбы через цоколь. Столы-мойки комплектуются лабораторными смесителями FAR с рассекателем и имеют возможность установки заднего брызгозащитного экрана.



ЛАБ-PRO MOT 150.75.90 TM



ЛАБ-PRO MOT 150.75.90 VI



ЛАБ-PRO MOT 150.75.90 TV



ЛАБ-PRO MOT 150.75.90 C20

Мойка	ЛАБ-PRO MOT 150.75.90 TM	ЛАБ-PRO MOT 150.75.90 TC	ЛАБ-PRO MOT 150.75.90 TV	ЛАБ-PRO MOT 150.75.90 VI	ЛАБ-PRO MOT 150.75.90 M20	ЛАБ-PRO MOT 150.75.90 C20	ЛАБ-PRO MOT 150.75.90 PP
Материал столешницы/чаша	Столешница – Trespa TopLab <sup>Plus</sup> , чаша – монолитная керамика (Италия) мойка сверху	Столешница – Trespa TopLab <sup>Plus</sup> , чаша – монолитная керамика (Китай)	Столешница – Trespa TopLab <sup>Plus</sup> , чаша – композит VITE	Столешница - эпоксидный компаунд VITE с накладным бортиком по периметру/чаша VITE	Столешница и чаша- монолитная керамика Италия	Столешница и чаша – монолитная керамика монолитным противопроливочным бортиком,	Столешница – полипропилен с бортиком по периметру, чаша – полипропилен. Дренажные канавки для стекания жидкости.
Габаритные размеры, мм	1500x750x900	1500x750x900	1500x750x900	1500x750x900	1500x750x900	1500x750x900	1500x750x900
Внутренний размер чаши, мм	400x400	500x400	450x365	450x365	400x400	500x400	400x400
Глубина чаши, мм	250	285	280	280	250	285	300



# Угловые столы-мойки

Угловой стол-мойка ЛАБ-PRO MOY предназначен для максимальной удобной организации рабочего пространства в лаборатории. Установка угловых столов-моек позволяет увеличить площадь рабочей поверхности за счет использования пространства в углах лаборатории. Основа стола-мойки – металлическая опорная тумба, спроектированная по единому принципу и дизайну с другими изделиями металлической лабораторной мебели серии ЛАБ-PRO™

- Угловые столы-мойки ЛАБ-PRO MOY 90/65.90/65.90 предназначены для комплектации с лабораторными столами на металлокаркасе или опорных тумбах с глубиной столешницы 650 мм

- Угловые столы ЛАБ-PRO MOY 110/80.110/80.90 предназначены для комплектации с пристенными столами на металлокаркасе или опорных тумбах с глубиной столешницы 800 мм

В стандартном исполнении стол имеет 3 варианта комбинаций рабочая поверхность/чаша

## Особенности конструкции угловых столов-моек

- Основа угловых столов-моек - опорная металлическая тумба, полностью изготовленная из листовой стали, окрашенной порошковой краской с фактурой шагреновой кожи (RAL 7035).
- Корпус тумбы изготовлен без использования конструкций из сварных рам, благодаря чему был достигнут минимальный вес изделия. Жесткость тумбы обеспечивается специализированной конструкцией из гнутой листовой стали.
- Тумба имеет одно отделение
- Боковые стенки тумбы двойные
- Фасад изготовлен из ламинированного МДФ серого цвета толщиной 16 мм с окантовкой кромок АБС-пластиком
- На задних стенках имеются технологические отверстия диаметром 100 мм для вывода сантехнических коммуникаций
- Регулировка столов по высоте (0-40 мм) осуществляется с помощью скрытых опор изнутри опорной тумбы стола через дно-цокль.



Мойка	ЛАБ-PRO MOY 90/65.90/65.90 VI	ЛАБ-PRO MOY 90/65.90/65.90 TV	ЛАБ-PRO MOY 90/65.90/65.90 TM
Материал столешницы/чаши	Столешница – эпоксидный компаунд VITE с накладным бортиком по периметру, чаша - VITE	Столешница – Trespa TopLab <sup>Plus</sup> , чаша композит - VITE	Столешница – Trespa TopLab <sup>Plus</sup> , чаша - монолитная керамика
Габаритные размеры, мм	900/650x900/650x900	900/650x900/650x900	900/650x900/650x900
Внутренний размер чаши, мм	450x365	450x365	400x400
Глубина чаши, мм	280	280	250
Мойка	ЛАБ-PRO MOY 110/80.110/80.90 VI	ЛАБ-PRO MOY 110/80.110/80.90 TV	ЛАБ-PRO MOY 110/80.110/80.90 TM
Материал столешницы/чаши	Столешница – эпоксидный компаунд VITE с накладным бортиком по периметру, чаша - VITE	Столешница – Trespa TopLab <sup>Plus</sup> , чаша композит - VITE	Столешница – Trespa TopLab <sup>Plus</sup> , чаша - монолитная керамика
Габаритные размеры, мм	1100/800x1100/800x900	1100/800*1100/800*900	1100/800*1100/800*900
Внутренний размер чаши, мм	450x365	450x365	400x400
Глубина чаши, мм	280	280	250
Мойка	ЛАБ-PRO MOY 90/65.90/65.90 PP	ЛАБ-PRO MOY 110/80.110/80.90 PP	
Материал столешницы/чаши	Столешница – полипропилен с бортиком по периметру, чаша – полипропилен. Дренажные канавки для стекания жидкости.	Столешница – полипропилен с бортиком по периметру, чаша – полипропилен. Дренажные канавки для стекания жидкости.	
Габаритные размеры, мм	900/650x900/650x900	1100/800x1100/800x900	
Внутренний размер чаши, мм	400x400	450x365	
Глубина чаши, мм	300	300	

### Сушильные стеллажи к столам-мойкам



**ЛАБ-PRO OCC-22 75.40**  
 Размер экрана 750 x 400 мм  
 К столу-мойке длиной 750 мм



**ЛАБ-PRO OCC-26 120.40**  
 Размер экрана 1200 x 400 мм  
 К столу-мойкам длиной 1200 мм



**ЛАБ-PRO OCC-46 150.40**  
 Размер экрана 1500 x 400 мм  
 К столу-мойкам длиной 1500 мм

### Брызгозащитные задние экраны к столам-мойкам



**ЛАБ-PRO ЗБЗ 75.40**  
 Размер экрана 750 x 400 мм  
 К столу-мойке длиной 750 мм



**ЛАБ-PRO ЗБЗ 120.40**  
 Размер экрана 1200 x 400 мм  
 К столу-мойкам длиной 1200 мм



**ЛАБ-PRO ЗБЗ 150.40**  
 Размер экрана 1500 x 400 мм  
 К столу-мойке длиной 1500 мм

### Брызгозащитные боковые экраны к столам-мойкам

Поставляются только в комплекте с сушильными стеллажами ЛАБ-PRO OCC или задним экраном. Высота боковых экранов - 300 мм, глубина - 600, 650, 750, 800 мм.

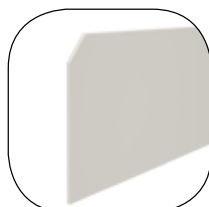

## Навесные сушильные стеллажи к столам-мойкам, души для глаз



**Навесной сушильный стелд**

пр-во фирмы Kartell  
72 стаканодержателя длиной 95 мм  
450x650 мм



**ЛАБ-PRO 400 ССТ**

Навесной сушильный стеллаж (Полипропилен)  
27 колбодержателей длиной 110 – 170 мм  
400x500 мм



**Душ для глаз  
32100**

Монтаж – на стену или на стол  
Впускное отверстие – 1/2”  
Длина шланга – 1500 мм

## Полка под дистиллятор ЛАБ-PRO ПНД 44.42.35

Навесная полка под дистиллятор предназначена для установки на ней дистиллятора или бутылки для хранения дистиллированной воды.

Габаритные размеры 440x420x350 мм (ДхГхВ)

Основа - цельносварной каркас, изготовленный из стального профиля сечением 20x20 мм, окрашенный порошковой краской RAL 7035 с фактурой шагреновой кожи

Столешница – TRESPA TopLab<sup>Plus</sup> 13 мм.

Допустимая нагрузка на полку 30 кг

Полка предназначена для крепления к стене



## Полка под бутылку для дистиллированной воды ЛАБ-PRO ПНБ 35.32.33

Навесная полка под бутылку для дистиллированной воды предназначена для установки на островные стеллажи, островные технологические стойки серии ЛАБ-PRO. Данная полка используется при комплектации островного комплекса торцевым столом-мойкой.

Габаритные размеры 350x320x330 мм (ДхГхВ)

Основа - цельносварной каркас, изготовленный из стального профиля сечением 20x20 мм, окрашенный порошковой краской RAL 7035 с фактурой шагреновой кожи

Столешница – TRESPA TopLab<sup>Plus</sup> 13 мм.

Задний декоративный экран из Trespa Athlon 6 мм

Допустимая нагрузка на полку 30 кг



# СТОЛЫ СПЕЦИАЛИЗИРОВАННЫЕ

Специализированные столы необходимы для решения специальных лабораторных и других задач: перемещения образцов, взвешивания, титрования, размещения хроматографов, спектрометров, калориметров и т.д.







## Столы для титрования

Столы двух типоразмеров с различными химически стойкими столешницами позволяют работать в поле равномерного освещения с любыми типами бюреток.

Столы для титрования выпускаются с двумя материалами рабочей поверхности - TRESPA TopLab<sup>PLUS</sup> и FRIDURIT. Столешница TRESPA TopLab<sup>PLUS</sup> является цельной, столешница из монолитной керамики - комбинированная: основная рабочая поверхность глубиной 400 мм из керамики, задняя вставка глубиной 250 мм из TRESPA TopLab<sup>PLUS</sup> для установки специализированного стеллажа.

### БАЗОВАЯ КОМПЛЕКТАЦИЯ:

- Столешница, рабочая поверхность: TRESPA TopLabPlus (TR) или монолитная керамика (M20, C20)
- стеллаж специализированный:
- опорные стойки – алюминиевый профиль, окрашенный порошковой краской (RAL 7035) с заглушкой, окрашенной порошковой краской (RAL 5023)
- верхняя полка глубиной 270мм
- штанги для крепления бюреток высотой 600мм
- подсветка: стол длиной 1200мм – 3 светодиодных светильника 10Вт каждый (IP40)  
стол длиной 1500мм – 3 светодиодных светильника 14Вт каждый (IP40)
- правая опорная стойка: выключатель, 2 розетки 3,2кВт (IP54), 1 автомат экстренного отключения питания 16А
- сборно-разборный каркас
- 2 задних легкоъемных экрана, нижний несъемный экран, регулируемые опоры

### ДОПОЛНИТЕЛЬНО:

- держатели для бюреток
- штанги дополнительные
- боковые короба для установки в рамное основание
- тумбы навесные (установка возможна только в крайнем левом и крайнем правом положении)
- правая опорная стойка стеллажа: розетка 3,2 кВт (IP54) – не более 2шт.  
автомат экстренного отключения питания 16А – 1шт.
- левая опорная стойка стеллажа: кран для горючих и негорючих газов, сжатого воздуха, вакуума – 1шт.

### ГАБАРИТНЫЕ РАЗМЕРЫ

Длина – 1200, 1500 мм  
Глубина – 650 мм  
Высота стола – 900 мм  
Высота стола со стеллажом – 1750 мм



**ЛАБ-PRO СТ 120.65.90/175 M20**



**ЛАБ-PRO СТ 150.65.90/175 TR**

	Длина 1200 мм (количество штанг – 3)	Длина 1500 мм (количество штанг – 4)
С 20	<b>ЛАБ-PRO СТ 120.65.90/175 C20</b>	<b>ЛАБ-PRO СТ 150.65.90/175 C20</b>
М 20	<b>ЛАБ-PRO СТ 120.65.90/175 M20</b>	<b>ЛАБ-PRO СТ 150.65.90/175 M20</b>
TRESPA TopLab <sup>PLUS</sup>	<b>ЛАБ-PRO СТ 120.65.90/175 TR</b>	<b>ЛАБ-PRO СТ 150.65.90/175 TR</b>



# Столы для весов

Эффективные антивибрационные системы, действующие как фильтр, который поглощает большинство колебаний – гарантия точности и воспроизводимости результатов при работе на весах любого класса точности.

## ЛАБ-PRO СВ 55.40.75 Г30

Стол с гранитной полированной столешницей 550x400x30 мм

### ГАБАРИТНЫЕ РАЗМЕРЫ

Длина – 550 мм  
Глубина – 400 мм  
Высота стола – 750 мм



## ЛАБ-PRO СВ 60.40.75 Г

Стол с гранитной полированной столешницей 600x400x60 мм

### ГАБАРИТНЫЕ РАЗМЕРЫ

Длина – 600 мм  
Глубина – 400 мм  
Высота стола – 750 мм



## ЛАБ-PRO СВ 120.65.75 Г ЛАБ-PRO СВ 120.65.75 Г30

Стол двойной с независимым столом с гранитной столешницей 600x400x60 мм или 550x400x30 мм

Дополнительно комплектуется тумбами и настольным электроблоком

### ГАБАРИТНЫЕ РАЗМЕРЫ

Длина – 1200 мм  
Глубина – 650 мм  
Высота стола – 750 мм



## ЛАБ-PRO СВ 120.65.75 ЗГ ЛАБ-PRO СВ 120.65.75 ЗГ30

Усиленный и электрифицированный стол со встроенной гранитной столешницей 600x400x60 мм или 550x400x30 мм, настольным электроблоком с двумя брызгозащищенными розетками с крышкой (3,2 кВт, IP54)

### ГАБАРИТНЫЕ РАЗМЕРЫ

Длина – 1200 мм  
Глубина – 650 мм  
Высота стола – 750 мм



## Столы угловые

Установка угловых столов позволяет увеличить площадь рабочей поверхности за счет использования пространства в углах лаборатории. Угловые столы стыкуются либо с лабораторными столами глубиной 650 мм, либо с пристенными столами глубиной 800 мм.

- Угловые столы ЛАБ-PRO 90/65.90/65.90(75) предназначены для комплектации с лабораторными столами на металлокаркасе или опорных тумбах с глубиной столешницы 650 мм

- Угловые столы ЛАБ-PRO 110/80.110/80.90(75) предназначены для комплектации с пристенными столами на металлокаркасе или опорных тумбах с глубиной столешницы 800 мм

### Угловые столы на металлокаркасе

- Основу конструкции столов составляет прочный каркас, изготовленный из стального профиля прямоугольного сечения, окрашенный светлосерой порошковой краской (RAL 7035) с фактурой шагреновой кожи.
- Конструкция столов позволяет выдерживать нагрузки не менее 200 кг/м<sup>2</sup>.
- Все крепежные элементы столов полностью скрыты. Заднее пространство под столами полностью закрыто легкоъемными экранами для быстрого доступа к водо-, газо- и электрокоммуникациям, проходящим за столом. Нижние задние экраны стола являются несъемными, окрашены порошковой краской синего цвета (RAL 5023) с фактурой шагреновой кожи.
- Высота столов регулируется в диапазоне 0-40 мм за счет опор

### Угловые столы на металлической опорной тумбе ЛАБ-PRO СУОТМ

- Основа угловых столов - опорная металлическая тумба, полностью изготовленная из листовой стали, окрашенной порошковой краской с фактурой шагреновой кожи (RAL 7035).
- Корпус тумбы изготовлен без использования конструкций из сварных рам, благодаря чему был достигнут минимальный вес изделия. Жесткость тумбы обеспечивается специализированной конструкцией из гнутой листовой стали.
- Тумба имеет одно отделение. В отделении имеется съемная полка с фиксатором. Легкосъемная полка монтируется на специализированных крюках-подвесах и может быть установлена на 3-х различных уровнях по высоте. Допустимая нагрузка на полку не менее 30 кг.
- Боковые стенки тумбы и фасад двойные. Стальной фасад заполнен шумопоглощающим материалом и снабжен замком.
- Дверка фасада установлена на петлях с углом полного открытия 270° для максимального удобства эксплуатации.
- Регулировка столов по высоте (0-40 мм) осуществляется с помощью скрытых опор изнутри опорной тумбы стола через дно-цоколь.



**ЛАБ-PRO СУ 90/65.90/65.75 TR**



**ЛАБ-PRO СУОТМ 110/80.110/80.90 TR**



**ЛАБ-PRO СУОТМ 90/65.90/65.90 TR**

Угловой стол на металлической опорной тумбе	<b>ЛАБ-PRO СУОТМ 90/65.90/65.90 TR</b>	<b>ЛАБ-PRO СУОТМ 90/65.90/65.90 TR-TR 16/22</b>	<b>ЛАБ-PRO СУОТМ 90/65.90/65.90 LA</b>	<b>ЛАБ-PRO СУОТМ 90/65.90/65.90 KG</b>
	Тrespa TopLab <sup>Plus</sup>	Тrespa TopLab <sup>Plus</sup> / бортик Тrespa	LAMINAT	Керамогранит
Габаритные размеры, мм	900/650*900/650*900	900/650*900/650*900	900/650*900/650*900	900/650*900/650*900
Угловой стол на металлической опорной тумбе	<b>ЛАБ-PRO СУОТМ 110/80.110/80.90 TR</b>	<b>ЛАБ-PRO СУОТМ 110/80.110/80.90 TR-TR 16/22</b>	<b>ЛАБ-PRO СУОТМ 110/80.110/80.90 LA</b>	<b>ЛАБ-PRO СУОТМ 110/80.110/80.90 KG</b>
	Тrespa TopLab <sup>Plus</sup>	Тrespa TopLab <sup>Plus</sup> / бортик Тrespa	LAMINAT	Керамогранит
Габаритные размеры, мм	1100/800*1100/800*900	1100/800*1100/800*900	1100/800*1100/800*900	1100/800*1100/800*900
Материалы столешницы / габаритный размер, мм	900/650*900/650*750	1100/800*1100/800*750	900/650*900/650*900	1100/800*1100/800*900
LAMINAT	<b>ЛАБ-PRO СУ 90/65.90/65.75 LA</b>	<b>ЛАБ-PRO СУ 110/80.110/80.75 LA</b>	<b>ЛАБ-PRO СУ 90/65.90/65.90 LA</b>	<b>ЛАБ-PRO СУ 110/80.110/80.90 LA</b>
Тrespa TopLab <sup>Plus</sup>	<b>ЛАБ-PRO СУ 90/65.90/65.75 TR</b>	<b>ЛАБ-PRO СУ 110/80.110/80.75 TR</b>	<b>ЛАБ-PRO СУ 90/65.90/65.90 TR</b>	<b>ЛАБ-PRO СУ 110/80.110/80.90 TR</b>

## Угловые столы на опорной тумбе из меламина ЛАБ-PRO СУОТ

- Основа угловых столов – скрытый стальной каркас
- Корпус тумбы полностью изготовлен из меламина.
- Тумба имеет одно отделение. В отделении имеется съемная полка с фиксатором. Легкосъемная полка монтируется на полкодержателях и может быть установлена на 3-х различных уровнях по высоте.
- Допустимая нагрузка на полку не менее 30 кг.
- Регулировка столов по высоте (0-40 мм) осуществляется с помощью скрытых опор изнутри опорной тумбы стола через дно-цоколь.
- Столы выпускаются высотой 750 мм и 900 мм



**ЛАБ-PRO СУОТ 110/80.110/80.90 TR**



**ЛАБ-PRO СУОТ 90/65.90/65.90 TR**

Угловой стол на опорной тумбе из меламина	<b>ЛАБ-PRO СУОТ 90/65.90/65.90(75) TR</b>	<b>ЛАБ-PRO СУОТ 90/65.90/65.90(75) TR-TR 16/22</b>	<b>ЛАБ-PRO СУОТ 90/65.90/65.90(75) LA</b>	<b>ЛАБ-PRO СУОТ 90/65.90/65.90(75) KG</b>
Материал столешницы	Trespa TopLab <sup>Plus</sup>	Trespa TopLab <sup>Plus</sup> /бортик Trespa	LAMINAT	Керамогранит
Габаритные размеры, мм	900/650*900/650* 900(750)	900/650*900/650* 900(750)	900/650*900/650* 900(750)	900/650*900/650* 900 (750)
Угловой стол на опорной тумбе из меламина	<b>ЛАБ-PRO СУОТ 110/80.110/80.90(75) TR</b>	<b>ЛАБ-PRO СУОТ 110/80.110/80.90(75) TR-TR 16/22</b>	<b>ЛАБ-PRO СУОТ 110/80.110/80.90(75) LA</b>	<b>ЛАБ-PRO СУОТ 110/80.110/80.90(75) KG</b>
Материал столешницы	Trespa TopLab <sup>Plus</sup>	Trespa TopLab <sup>Plus</sup> /бортик Trespa	LAMINAT	Керамогранит
Габаритные размеры, мм	1100/800*1100/800* 900(750)	1100/800*1100/800* 900(750)	1100/800*1100/800* 900(750)	1100/800*1100/800* 900(750)

## Столы торцевые и восьмиугольные (октагональные)

Торцевые столы могут являться удобным завершением островных столов. Октагональные столы получаемые путем сдвигания торцевых столов удобны для создания небольших и комфортабельных островных элементов 1500-1500 мм.

Торцевые столы серии ЛАБ-PRO™ представлены следующими моделями:

- на сборно-разборном металлическом каркасе ЛАБ-PRO СТОРв(н)
- на опорной тумбе из меламина ЛАБ-PRO СТОТ
- на опорной тумбе металла ЛАБ-PRO СТОТМ

В случае базового опорного металлокаркаса столы могут дополняться навесными и подкатными тумбами из меламина и/или металла.

### Торцевые столы на металлокаркасе ЛАБ-PRO СТОРв(н)

- Основу столов составляет прочный каркас, изготовленный из стального профиля прямоугольного сечения, окрашенный светло-серой порошковой краской (RAL 7035) с фактурой шагреновой кожи
- Конструкция столов позволяет выдерживать нагрузки не менее 200 кг/м<sup>2</sup>
- Все крепежные элементы столов полностью скрыты. Хаднее пространство под столами полностью закрыто легкоъемными экранами
- Высота столов регулируется в диапохоне 0-40 мм за счет опор
- Столы выпускаются высотой 750 мм и 900 мм



### Торцевые столы на опорной тумбе из меламина ЛАБ-PRO СТОТ

- Основу столов- скрытый стальной каркас
- Корпус тумбы полностью изготовлен из меламина
- Тумба имеет три отделения - центральное и два боковых. В каждом отделении имеется съемная полка. Легкосъемная полка монтируется на полкодержателях и может быть установлена на 3-х различных уровнях по высоте.
- Допустимая нагрузка на полку не менее 30 кг.
- Регулировка столов по высоте (0-40 мм) осуществляется с помощью скрытых опор изнутри через дно цоколь.



Стол торцевой на металлокаркасе высотой 900 и 750 мм	Стол торцевой на опорной тумбе из меламина высотой 900
<b>ЛАБ-PRO СТОРв 150.75.90 TR</b> 1500x750x900	<b>ЛАБ-PRO СТОТ 150.75.90 LA</b> 1500x750x900
<b>ЛАБ-PRO СТОРв 150.75.90 TR-TR 16/22</b> 1500x750x900	<b>ЛАБ-PRO СТОТ 150.75.90 KG</b> 1500x750x900
	<b>ЛАБ-PRO СТОТ 150.75.90 TR</b> 1500x750x900
	<b>ЛАБ-PRO СТОТ 150.75.90 TR-TR 16/22</b> 1500x750x900
<b>ЛАБ-PRO СТОРн 150.75.75 TR</b> 1500x750x750	
<b>ЛАБ-PRO СТОРн 150.75.75 TR-TR 16/22</b> 1500x750x750	

# Столы торцевые и восьмиугольные

## Торцевые столы на металлической опорной тумбе ЛАБ-PRO СТОТМ

Основа торцевых столов - опорная металлическая тумба, полностью изготовленная из листовой стали, окрашенной порошковой краской с фактурой шагреновой кожи (RAL 7035).

- Корпус тумбы изготовлен без использования конструкций из сварных рам, благодаря чему был достигнут минимальный вес изделия. Жесткость тумбы обеспечивается специализированной конструкцией из гнутой листовой стали.
- Тумба имеет три отделения - центральное и два боковых. В каждом отделении имеется съемная полка. Легкосъемные полки монтируются на специализированных крюках-подвесах и каждая из них может быть установлена на 3-х различных уровнях по высоте. Все съемные полки имеют фиксатор и выдерживают нагрузку не менее 30 кг.
- Боковые стенки тумбы и перегородки между отделениями двойные. Стальные фасады также являются двойными, заполнены шумопоглощающим материалом и снабжены замком.
- Дверки фасадов установлены на петлях с углом полного открытия 270° для максимального удобства эксплуатации.
- Регулировка столов по высоте (0-40 мм) осуществляется с помощью скрытых опор изнутри опорной тумбы стола через цоколь.



**ЛАБ-PRO СТОТМ 150.75.90 M20**



**Островной комплекс с торцевым столом ЛАБ-PRO СТОТМ**

Торцевой стол на металлической опорной тумбе	<b>ЛАБ-PRO СТОТМ 150.75.90 TR</b>	<b>ЛАБ-PRO СТОТМ 150.75.90 TR-TR 16/22</b>	<b>ЛАБ-PRO СТОТМ 150.75.90 LA</b>	<b>ЛАБ-PRO СТОТМ 150.75.90 KG-ESS</b>	<b>ЛАБ-PRO СТОТМ 150.75.90 CO</b>	<b>ЛАБ-PRO СТОТМ 150.75.90 M20</b>
Материал столешницы	Trespa TopLab <sup>Plus</sup>	Trespa TopLab <sup>Plus</sup> с бортиком Trespa	LAMINAT	Керамогранит с бортиком из н/ж стали	Монолитная керамика C20, Китай	Монолитная керамика M20, Италия
Габаритные размеры, мм	1500x750x900	1500x750x900	1500x750x900	1500x750x900	1500x750x900	1500x750x900

## Столы для хроматографа

Специализированные столы повышенной прочности для удобной работы аналитика. На этих столах можно компактно и надежно разместить не только хроматограф или спектрометр с компьютером, но и вспомогательное оборудование - генератор водорода, компрессор, газовые линии. В столах предусмотрена задняя технологическая панель на базе алюминиевого профиля для подключения газовых коммуникаций и электроустановочных изделий.

### ГАБАРИТНЫЕ РАЗМЕРЫ

Длина – 1500 мм

Глубина – 800 мм

Высота стола – 900 мм

Высота с панелью – 1050 мм

- столешница – LAMINAT
- сервисная панель – алюминиевый профиль с легкоъемной заглушкой
- четыре брызгозащищенные розетки с крышкой (3,2 кВт, IP54)
- технологическое отверстие длиной 250 мм с заглушкой из ПВХ выполнено в центре панели
- фасад - меламин



без тумбы

**ЛАБ-PRO СК 150.80.90/105 LA**



1 двойная подстольная тумба

**ЛАБ-PRO СК-T1 150.80.90/105 LA**



2 одинарные подстольные тумбы

**ЛАБ-PRO СК-T2 150.80.90/105 LA**

## Стол электрофицированный



**ЛАБ-PRO СЗ 120.65.90/105 К12**

### ГАБАРИТНЫЕ РАЗМЕРЫ:

Длина – 1200 мм

Глубина – 650 мм

Высота стола – 900 мм

Высота с панелью – 1050 мм

- столешница – керамика
- сервисная панель – алюминиевый профиль
- две брызгозащищенные розетки с крышкой (3,2 кВт, IP54)
- металлическая тумба с одной полкой и двумя дверцами из ЛДСП

## Стол для калориметра / спектрофотометра



**ЛАБ-PRO СК 150.80.75/90 LA**

### ГАБАРИТНЫЕ РАЗМЕРЫ:

Длина – 1500 мм

Глубина – 800 мм

Высота стола – 750 мм

Высота с панелью – 900 мм

- столешница – LAMINAT
- два выдвижных ящика из ЛДСП (внутренний размер ящика – 614x368x145 мм)
- сервисная панель – алюминиевый профиль
- четыре брызгозащищенные розетки с крышкой (3,2 кВт, IP54)
- два автомата отключения питания 16А



## Столы передвижные

Каркас выполнен из металлического профиля прямоугольного сечения, окрашенного порошковой краской (цвет RAL 7035) с фактурой шагреновой кожи. Материал столешницы - TRESPA TopLab<sup>Plus</sup>. На нижней металлической полке установлена полипропиленовая кювета. Колеса диаметром 70 мм со стопорным механизмом (2 шт).



500 x 600 x 750 мм

**ЛАБ-PRO СП 50.60.75**



900 x 600 x 750 мм

**ЛАБ-PRO СП 90.60.75**



1200 x 600 x 750 мм

**ЛАБ-PRO СП 120.60.75**

## Столы рабочие для персонала

- столешница – LAMINAT
- электроблок с двумя брызгозащищенными розетками с крышкой (3,2 кВт, IP54)
- металлический каркас, окрашенный порошковой краской

### ГАБАРИТНЫЕ РАЗМЕРЫ:

Длина – 1200, 1500 мм

Глубина – 650 мм

Высота стола – 750 мм

Высота с панелью – 900 мм



**ЛАБ PRO СЛП 120.65.75/90 LA**

**ЛАБ PRO СЛП 150.65.75/90 LA**

## Компьютерные комплексы

Компьютерный комплекс может состоять из стола руководителя, стола подкатного, подкатной тумбы, подкатной платформы под системный блок, подставки под монитор в любых их сочетаниях. Основа столов металлокаркас, окрашенной порошковой краской. Столешницы столов и подкатной тумбы выполнены из материала LAMINAT толщиной 27 мм, имеющего химически стойкую поверхность. Комплекс может использоваться как для работы с документами так и для выполнения многих физико-химических и биологических работ. Элементы комплекса выдерживают санитарно-гигиеническую обработку, а столешницы - кратковременное воздействие большинства реагентов.

### ПРИМЕР ДЛЯ ЗАКАЗА:

#### **Стол руководителя ЛАБ-PRO КК-СП 150.64.75 LA 27**

Металлический каркас на регулируемых опорах, столешница - LAMINAT 27 мм, на столешнице 2 отверстия для проводов с заглушками.

Габарит 1500x640x750 мм

#### **Стол подкатной ЛАБ-PRO КК-СП 110.52.70 LA 27**

Металлический каркас на опорных роликах, столешница LAMINAT 27 мм, на столешнице 2 отверстия для проводов с заглушками.

Габарит 1100x520x700 мм

#### **Тумба подкатная ЛАБ-PRO ТПЯЗ 40.47.64 LA 27**

3 Ящика, фасады - меламин софтформинг, столешница LAMINAT 27 мм, замок в нижнем ящике

Габарит 400x470x640 мм

#### **Подставка передвижная под системный блок ЛАБ-PRO ПСБ 20.50.7**

меламин, опорные ролики.

Габарит 200x500x70 мм

#### **Подставка под монитор ЛАБ-PRO ПМ 50.20.10**

меламин, Габарит 500x200x100 мм



# ШКАФЫ ХРАНЕНИЯ ЛАБОРАТОРНЫЕ

Надежность, безопасность хранения материалов — важная задача при организации работы лаборатории, которая отлично решается с помощью лабораторных шкафов серии ЛАБ-PRO™





## Шкафы лабораторные с корпусом из металла



600x500x1930 мм

**ЛАБ-PRO ШМЛ 60.50.193**

### ШКАФ ОБЩЕЛАБОРАТОРНЫЙ

- Корпус – сталь, окрашенная порошковой краской (RAL 7035)
- Боковины – двойные, толщиной 19 мм
- Фасады – двойные с шумопоглотителем, изготовлены из стали, окрашенной порошковой краской с фактурой шагреновой кожи (RAL 7035)
- Замок в нижней дверце
- Петли с углом открытия 270°
- 2 отделения (верхнее высотой 690 мм, нижнее высотой 1090 мм)
- 4 полки (1 встроенная и 3 легкоъемные с фиксатором с возможностью установки каждой на 3-х различных уровнях по высоте)
- Скрытые регулируемые опоры (0-40 мм) с регулировкой изнутри шкафа через цоколь
- Крепежные элементы для возможности фиксации шкафа к стене



600x500x1930 мм

**ЛАБ-PRO ШМП 60.50.193**

### ШКАФ ДЛЯ ХИМИЧЕСКИХ РЕАКТИВОВ

- Корпус – сталь, окрашенная порошковой краской (RAL 7035)
- Боковины – двойные, толщиной 19 мм
- Фасад – двойной с шумопоглотителем, изготовлен из стали, окрашенной порошковой краской (RAL 7035)
- Петли с углом открытия 270°
- Замок
- 2 отделения (верхнее высотой 690 мм, нижнее высотой 1090 мм)
- 4 полки (1 встроенная с перфорацией и 3 легкоъемные с фиксатором с возможностью установки каждой на 3-х различных уровнях по высоте)
- 2 полипропиленовые кюветы (размер 550x440 мм)
- Фланец d 100 мм
- Скрытые регулируемые опоры (0-40 мм) с регулировкой изнутри шкафа через цоколь
- Крепежные элементы для возможности фиксации шкафа к стене
- Возможна дополнительная комплектация встроенным вентилятором (180 м³/м, 25 Вт, 220В, IP44)



600x500x1930 мм

**ЛАБ-PRO ШМО 60.50.193**

### ШКАФ ДЛЯ ОДЕЖДЫ

- Корпус – сталь, окрашенная порошковой краской с фактурой шагреновой кожи (RAL 7035)
- Боковины – двойные, толщиной 19 мм
- Фасад – двойной с шумопоглотителем, изготовлен из стали, окрашенной порошковой краской (RAL 7035)
- Петли с углом открытия 270°
- Замок
- 1 отделение
- Полка для головных уборов
- Зеркало
- Выдвижная штанга для вешалок
- Скрытые регулируемые опоры (0-40 мм) с регулировкой изнутри шкафа через цоколь
- Крепежные элементы для возможности фиксации шкафа к стене



600x500x1930 мм

**ЛАБ-PRO ШМП 60.50.193**

### ШКАФ ДЛЯ ПОСУДЫ

- Корпус – сталь, окрашенная порошковой краской с фактурой шагреновой кожи (RAL 7035)
- Боковины – двойные, толщиной 19 мм
- Фасады – тонированное стекло в рамках из алюминиевого профиля.
- 2 отделения (верхнее высотой 690 мм, нижнее высотой 1090 мм)
- 4 полки (1 встроенная и 3 легкоъемные с фиксатором с возможностью установки каждой на 3-х различных уровнях по высоте)
- Скрытые регулируемые опоры (0-40 мм) с регулировкой изнутри шкафа через цоколь
- Крепежные элементы для возможности фиксации шкафа к стене



600x500x1930 мм

**ЛАБ-PRO ШМД 60.50.193**

#### ШКАФ ДЛЯ ДОКУМЕНТОВ

- Корпус – сталь, окрашенная порошковой краской (RAL 7035)
- Боковины – двойные, толщиной 19 мм
- Фасад верхний – тонированное стекло в рамке из алюминиевого профиля.
- Фасад нижний – двойной с шумопоглотителем, изготовлен из стали, окрашенной порошковой краской с фактурой шагреновой кожи (RAL 7035)
- Петли нижнего фасада с углом открытия 270°
- Замок на нижней дверце
- 2 отделения (верхнее высотой 690 мм, нижнее высотой 1090 мм)
- 4 полки (1 встроенная и 3 легкоъемные с фиксатором с возможностью установки каждой на 3-х различных уровнях по высоте)
- Скрытые регулируемые опоры (0-40 мм) с регулировкой изнутри шкафа через цоколь
- Крепежные элементы для возможности фиксации шкафа к стене



600x500x1930 мм

**ЛАБ-PRO ШМБ 60.50.193**

#### ШКАФ ДЛЯ БАЛЛОНОВ

- до 2х баллонов по 40 л
- Корпус – сталь, окрашенная порошковой краской с фактурой шагреновой кожи (RAL 7035)
- Фасад – двойной с шумопоглотителем, изготовлен из стали, окрашенной порошковой краской (RAL 7035)
- Петли с углом открытия 270°
- Одно отделение
- Полка для редукторов, ключей
- Цепи для фиксации баллонов в вертикальном положении
- Технологические отверстия d 50 мм в боковых стенках для вывода газовой магистрали
- Фланец d 100 мм
- Откидной пандус с фиксатором для закатывания баллонов.
- Регулируемые опоры (0- 20 мм)
- Крепежные элементы для возможности фиксации шкафа к стене



600x500x1930 мм

**ЛАБ-PRO ШМР4П 60.50.193**

#### ШКАФ ДЛЯ ХРАНЕНИЯ РЕАКТИВОВ

- Корпус – сталь, окрашенная порошковой краской (RAL 7035)
- Боковины – двойные, толщиной 19 мм
- Фасад – двойной с шумопоглотителем, изготовлен из стали, окрашенной порошковой краской (RAL 7035)
- Петли с углом открытия 270°
- Замок
- Одно отделение с 4-мя выдвижными поддонами
- внутренний размер поддона – 516\*390\*60мм
- телескопические направляющие полного выдвижения
- допустимая нагрузка на поддон 30 кг
- фланец d 100 мм
- Скрытие регулируемые опоры (0-40 мм) с регулировкой изнутри шкафа через цоколь
- Крепежные элементы для возможности фиксации шкафа к стене



500x500x1930мм

**ЛАБ-PRO ШМР ВМ 50.50.193**

#### ШКАФ ДЛЯ ХРАНЕНИЯ РЕАКТИВОВ С ВЫДВИЖНЫМ МЕХАНИЗМОМ

- корпус – металл, окрашенный порошковой краской (RAL 7035) с фактурой шагреновой кожи
- фасад двойной металлический с шумогасителем
- 1 отделение
- выдвижной механизм с 5 металлическими кюветами (внутренний размер кюветы 520\*390\*30мм),
- съемными, регулируемыми по высоте
- допустимая нагрузка на одну кювету – 20кг
- фланец d=100мм
- регулируемые опоры

## Металлические шкафы хранения шириной 900 мм



900x500x1930 мм

### ШКАФ ОБЩЕЛАБОРАТОРНЫЙ ЛАБ-PRO ШМЛ 90.50.193

- Корпус – сталь,
- Боковины – двойные, толщиной 19 мм
- Фасады – двойные с шумопоглотителем,
- Замок штанговый для нижних фасадов
- Петли с углом открытия 270°
- 2 отделения (верхнее высотой 690 мм, нижнее высотой 1090 мм)
- 4 полки
- Скрытые регулируемые опоры (0-40 мм)
- Крепежные элементы для возможности фиксации шкафа к стене



900x500x1930 мм

### ШКАФ ДЛЯ ХИМИЧЕСКИХ РЕАКТИВОВ ЛАБ-PRO ШМП 90.50.193

- Корпус – сталь
- Боковины – двойные, толщиной 19 мм
- Фасады – двойные с шумопоглотителем
- Петли с углом открытия 270°
- Замок штанговый
- 2 отделения (верхнее высотой 690 мм, нижнее высотой 1090 мм)
- 4 полки
- 2 полипропиленовые кюветы (размер 850x440 мм)
- Фланец d 100 мм
- Скрытые регулируемые опоры (0-40 мм)
- Крепежные элементы для возможности фиксации шкафа к стене
- Возможна дополнительная комплектация встроенным вентилятором



900x500x1930 мм

### ШКАФ ДЛЯ ДОКУМЕНТОВ ЛАБ-PRO ШМД 90.50.193

- Корпус – сталь
- Боковины – двойные, толщиной 19 мм
- Фасады верхние – тонированное стекло в рамках из алюминиевого профиля.
- Фасады нижние – двойные с шумопоглотителем
- Петли нижнего фасада с углом открытия 270°
- Замок штанговый для нижних фасадов
- 2 отделения (верхнее высотой 690 мм, нижнее высотой 1090 мм)
- 4 полки
- Скрытые регулируемые опоры (0-40 мм)
- Крепежные элементы для возможности фиксации шкафа к стене



900x500x1930 мм

### ШКАФ ДЛЯ ПОСУДЫ ЛАБ-PRO ШМП 90.50.193

- Корпус – сталь
- Боковины – двойные, толщиной 19 мм
- Фасады – тонированное стекло в рамках из алюминиевого профиля.
- 2 отделения (верхнее высотой 690 мм, нижнее высотой 1090 мм)
- 4 полки
- Скрытые регулируемые опоры (0-40 мм)
- Крепежные элементы для возможности фиксации шкафа к стене



### ШКАФ ДЛЯ ОДЕЖДЫ

#### ЛАБ-PRO ШМО 90.50.193

- корпус – металл, окрашенный порошковой краской (RAL 7035) с фактурой шагреновой кожи
- фасады двойные металлический с шумогасителем, угол открытия 270°
- 2 отделения (в каждом – встроенная полка для головных уборов, съемная полка для обуви, штанга для вешалок, замок)
- 2 зеркала
- металлическая цокольная планка
- регулируемые опоры

900x500x1930 мм



# Лабораторные шкафы для хранения кислот/щелочей

## ШКАФ ДЛЯ ХРАНЕНИЯ КИСЛОТ/ЩЕЛОЧЕЙ

### ЛАБ-PRO ШМР 60.50.193 PP

- Корпус - сталь, окрашенная порошковой краской с фактурой шагреновой кожи
- Все крепежные элементы в зоне хранения полностью скрыты
- Все элементы (стенки, крыша, дно) в зоне хранения имеют облицовку из кислотостойкого полипропилена .
- Фасад – двойной с шумопоглотителем, изготовлен из стали, окрашенной порошковой краской. Внутренняя часть фасада имеет облицовку из кислотостойкого ПВХ. По всему периметру прилегания фасада установлен уплотнитель из EPDM
- Кислотостойкий полиамидный замок.
- Петли вне зоны хранения (штырьковая система). Угол открытия 180°
- 2 отделения (верхнее высотой 640 мм, нижнее высотой 1080 мм)
- 4 полки (1 встроенная с перфорацией, 3 съемные).
- Фланец d 100 мм
- Скрытые регулируемые опоры (0 - 40 мм) с регулировкой изнутри шкафа через дно-цоколь



## ШКАФ ДЛЯ ХРАНЕНИЯ КИСЛОТ/ЩЕЛОЧЕЙ

### ЛАБ-PRO ШКЗП 60.50.193 PP

- Корпус полностью изготовлен из кислотостойкого полипропилена
- Отсутствие крепежных элементов в зоне хранения
- 2 отделения для раздельного хранения кислот и щелочей
- 3 выдвижных полипропиленовых поддона с фиксаторами
- Фасады – полипропилен
- Петли вне зоны хранения (штырьковая система). Угол открытия 180°
- Кислотостойкий полиамидный замок в каждом фасаде
- Фланец d 100 мм
- Скрытые регулируемые опоры (0 - 40 мм) с регулировкой изнутри шкафа через дно-цоколь
- Возможна дополнительная комплектация встроенным вентилятором (180 м³/м, 25 Вт, 220В, IP44)  
Высота шкафа 1970 мм с вент. блоком



## ШКАФ ДЛЯ ХРАНЕНИЯ КИСЛОТ/ЩЕЛОЧЕЙ

### ЛАБ-PRO ШКЩ 60.50.193 PP

- Корпус полностью изготовлен из кислотостойкого полипропилена (RAL 7035)
- Отсутствие крепежных элементов в зоне хранения
- 2 отделения для раздельного хранения кислот и щелочей (верхнее высотой 915 мм, нижнее высотой 875 мм)
- 5 полок (2 встроенные, 3 легкосъемные с возможностью установки каждой на 3-х уровнях по высоте)
- Фасады – полипропилен
- Петли вне зоны хранения (штырьковая система). Угол открытия 180°
- Кислотостойкий полиамидный замок в каждом фасаде
- Фланец d 100 мм
- Скрытые регулируемые опоры (0 - 40 мм) с регулировкой изнутри шкафа через дно-цоколь
- Крепежные элементы для возможности фиксации шкафа к стене
- Возможна дополнительная комплектация встроенным вентилятором (180 м³/м, 25 Вт, 220В, IP44)  
Высота шкафа 1970 мм с вент. блоком



## ШКАФ ДЛЯ ХРАНЕНИЯ КИСЛОТ/ЩЕЛОЧЕЙ

### ЛАБ-PRO ШХ 60.50.193 PP

- корпус – металл, окрашенный порошковой краской с фактурой шагреновой кожи
- фасады двойные металлический с шумогасителем, угол открытия фасада 180°
- верхнее и среднее отделение (высотой 770мм), футеровка полипропиленом
- внутренняя часть фасада облицована кислотостойким ПВХ, уплотнитель из EPDM
- замок из полиамида
- 1 полка из полипропилена (допустимая нагрузка на одну полку – 25кг)
- нижнее отделение – выдвижной ящик: направляющие телескопические полного выдвижения, допустимая нагрузка – 30кг
- фланец d=100мм
- предусмотрена вентиляция каждого отделения (5 уровней вытяжки)
- регулируемые опоры



## Тумба для хранения кислот/щелочей

### ЛАБ-PRO ТК2П 60.50.81 PP

- Корпус полностью изготовлен из кислотостойкого полипропилена (RAL 7035)
- Отсутствие крепежных элементов в зоне хранения
- Максимально большая зона хранения
- 1 отделение с 1 встроенной полкой
- 2 выдвижных полипропиленовых поддона с фиксаторами
- Фасад – полипропилен
- Петли вне зоны хранения (штырьковая система). Угол открытия 180°
- Кислотостойкий полиамидный замок
- Фланец d 100 мм
- Вытяжка со всех уровней хранения
- Скрытые регулируемые опоры (0 - 40 мм) с регулировкой изнутри тумбы через дно-цоколь



## Шкафы металлические модульные

### БАЗОВАЯ КОМПЛЕКТАЦИЯ:

- корпус – металл, окрашенный порошковой краской (цвет RAL 7035)
- дверка с замком – металлический короб
- предусмотрена возможность установки фасада с открыванием дверки, как на левую, так и на правую сторону
- фланец d 100 мм
- регулируемые опоры (0 - 35 мм) (только для модулей с опорами)
- предусмотрено крепление к стене
- предусмотрено соединение модулей между собой
- поставляется в разборе

### ЛАБ-PRO ШМ



### ВАРИАНТ КОМПОНОВКИ



<b>ЛАБ-PRO ММ 60.42.125</b>	Модуль металлический высокий с опорами, 600x420x1250 мм
<b>ЛАБ-PRO ММ 60.42.72</b>	Модуль металлический низкий с опорами, 600x420x720 мм
<b>ЛАБ-PRO ММ 60.42.120</b>	Модуль металлический высокий без опор, 600x420x1200 мм
<b>ЛАБ-PRO ММ 60.42.67</b>	Модуль металлический низкий без опор, 600x420x670 мм

## Навесные шкафы хранения из металла

Навесные шкафы предназначены для хранения папок с документами (стандартная высота полки - 330 мм) или стеклянной посуды.

- Корпус – сталь, окрашенная порошковой краской с фактурой шагреновой кожи RAL 7035
- Боковины – двойные, толщиной 19 мм
- Фасады
  - Для моделей НШМ – двойные с шумопоглотителем, изготовлены из стали, окрашенной порошковой краской с фактурой шагреновой кожи RAL 7035, снабжены замком, имеют петли с углом открытия 270 °
  - Для моделей НШМА – тонированное стекло в рамках из алюминиевого профиля
- Одно отделение
- Легкосъемная полка с возможностью установки на 5 уровнях по высоте



**ЛАБ-ПРО НШМ 60.35.70**

600x350x700

**ЛАБ-ПРО НШМА 60.35.70**

600x350x700

**ЛАБ-ПРО НШМ 90.35.70**

900x350x700

**ЛАБ-ПРО НШМА 90.35.70**

900x350x700

## Навесные шкафы из меламина

Навесные шкафы предназначены для хранения папок с документами (стандартная высота полки - 330 мм) или стеклянной посуды. Корпус шкафов - меламин. Фасады - стеклянные раздвижные дверцы или распашные дверцы из софтформинга.



**ЛАБ-ПРО НШС 80.32.70**

800 x 320 x 700 мм  
раздвижные стеклянные дверцы

**ЛАБ-ПРО НШС 120.32.70**

1200 x 320 x 700 мм  
раздвижные стеклянные дверцы

**ЛАБ-ПРО НШ 80.32.70**

800 x 320 x 700 мм  
распашные дверцы

**ЛАБ-ПРО НШ 120.32.70**

1200 x 320 x 700 мм  
распашные дверцы

## Антресоли к лабораторным шкафам хранения с корпусом из меламина

Антресоли предназначены для установки на лабораторные шкафы. Корпус антресолей - меламин. Фасады - софтформинг.

**ЛАБ-ПРО Ан 40.50.40**

400x500x400 мм (1 дверка; без полки)

**ЛАБ-ПРО Ан 50.50.40**

500x500x400 мм (1 дверка; без полки)

**ЛАБ-ПРО Ан 80.50.40**

800x500x400 мм (2 дверки; без полки)

**ЛАБ-ПРО Ав 40.50.70**

400x500x700мм (1 дверка; съемная полка)

**ЛАБ-ПРО Ав 50.50.70**

500x500x700мм (1 дверка; съемная полка)

**ЛАБ-ПРО Ав 80.50.70**

800x500x700мм (2 дверки; съемная полка)

## Лабораторные шкафы с корпусом из меламина

Корпус лабораторных шкафов хранения данного типа выполнен из высококачественного меламина. Фасады изготавливаются из софт-форминга, тонированного стекла в алюминиевой раме либо в раме из софтформинга. Основанием служит рамный металлический каркас, окрашенный порошковой краской (цвет RAL 7035). Опоры регулируются в диапазоне 0-40 мм.

### ШКАФЫ ОБЩЕЛАБОРАТОРНЫЕ

**ЛАБ-PRO ШЛ 40.50.193**  
**ЛАБ-PRO ШЛ 50.50.193**

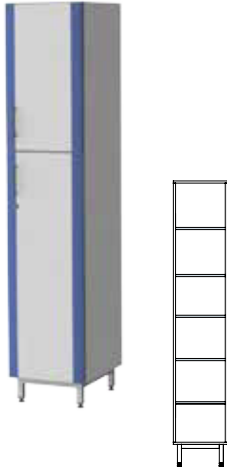

- 2 дверки
- 5 полок (1-встроенная, 4-съемные)
- замок в нижней дверце

400(500)x500x1930 мм

**ЛАБ-PRO ШЛ 80.50.193**

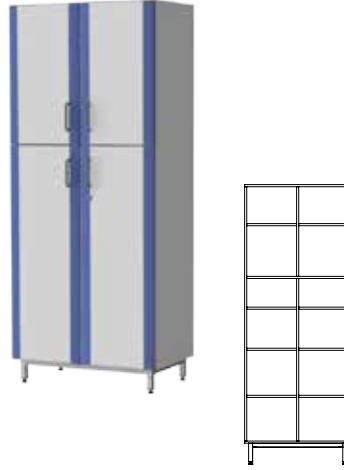

- 4 дверки
- 5 полок в каждом отделении (1-встроенная, 4-съемные)
- замок в нижней правой дверце

800x500x1930 мм

### ШКАФЫ ДЛЯ ОДЕЖДЫ

**ЛАБ-PRO ШО 40.50.193**  
**ЛАБ-PRO ШО 50.50.193**

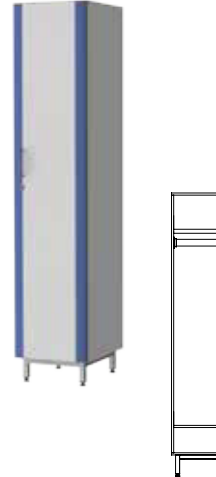

- 1 дверка
- полка для головных уборов и полка для обуви
- штанга для вешалок
- зеркало
- замок

400(500)x500x1930 мм

**ЛАБ-PRO ШО 80.50.193**

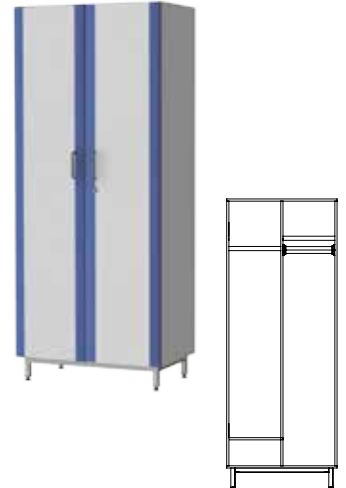

- 2 отделения (в левом – полка для обуви, штанга для вешалок, в правом – полка для головных уборов, штанга для вешалок)
- зеркало
- замок в правой дверце

800x500x1930 мм

### ШКАФЫ ДЛЯ ХРАНЕНИЯ РЕАКТИВОВ

**ЛАБ-PRO ШР 40.50.193**  
**ЛАБ-PRO ШР 50.50.193**

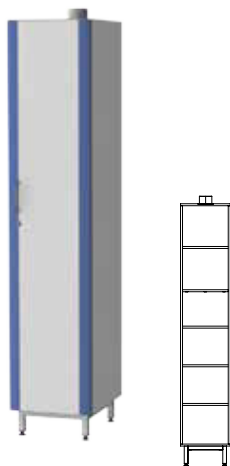

- 1 дверка
- 5 полок (1-встроенная, 4-съемные)
- кювета из полипропилена
- фланец d 100 мм
- замок

400 (500)x500x1930 мм

**ЛАБ-PRO ШР 80.50.193**

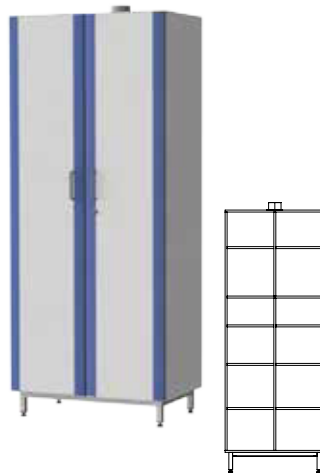

- 2 дверки
- 5 полок в каждом отделении (1-встроенная, 4-съемные)
- 2 кюветы из полипропилена
- фланец d 100 мм
- замок в правой дверце

800x500x1930 мм

**ЛАБ-PRO ШР5К 40.50.193**  
**ЛАБ-PRO ШР5К 50.50.193**



- 1 дверка
- выдвигной механизм с пятью металлическими ящиками внутри
- фланец d 100 мм

400 (500)x500x1930 мм

**ЛАБ-PRO ШР4Я 40.50.193**  
**ЛАБ-PRO ШР4Я 50.50.193**

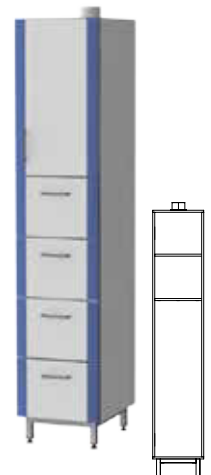

- 2 отделения (верхнее - с 1 встроенной и 1 съемной полкой, нижнее - с 4 выдвигными ящиками)
- 4 полипропиленовые кюветы
- фланец d 100 мм

400 (500)x500x1930 мм

## ШКАФЫ ДЛЯ ХРАНЕНИЯ ПОСУДЫ

**ЛАБ-ПРО ШП 40.50.193**  
**ЛАБ-ПРО ШП 50.50.193**

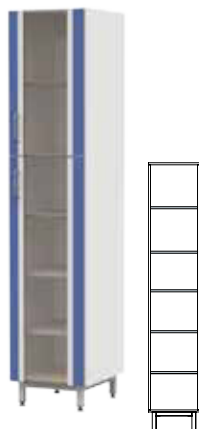

- 2 стеклянные дверки в рамах софтформинг
- 5 полок (1-встроенная, 4-съемные)

400 (500)х500х1930 мм

**ЛАБ-ПРО ШП 80.50.193**



- 4 стеклянные дверки в рамах софтформинг
- 5 полок в каждом отделении (1-встроенная, 4-съемные)

800х500х1930 мм

**ЛАБ-ПРО ШПА 40.50.193**  
**ЛАБ-ПРО ШПА 50.50.193**

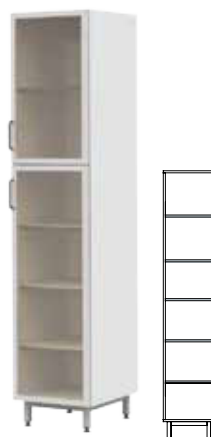

- 2 стеклянные дверки в алюминиевых рамах
- 5 полок (1-встроенная, 4-съемные)

400 (500)х500х1930 мм

**ЛАБ-ПРО ШПА 80.50.193**



- 4 стеклянные дверки в алюминиевых рамах
- 5 полок в каждом отделении (1-встроенная, 4-съемные)

800х500х1930 мм

## ШКАФЫ ДЛЯ ХРАНЕНИЯ ДОКУМЕНТОВ

**ЛАБ-ПРО ШД 40.50.193**  
**ЛАБ-ПРО ШД 50.50.193**

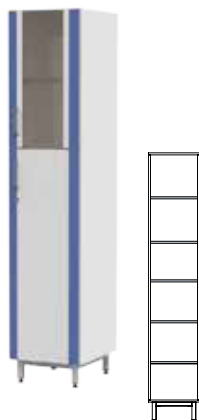

- Верхняя дверка – стекло в рамах из софтформинга
- Нижняя – софтформинг, с замком
- 5 полок (1-встроенная, 4-съемные)

400х500х1930 мм

500х500х1930 мм

**ЛАБ-ПРО ШД 80.50.193**

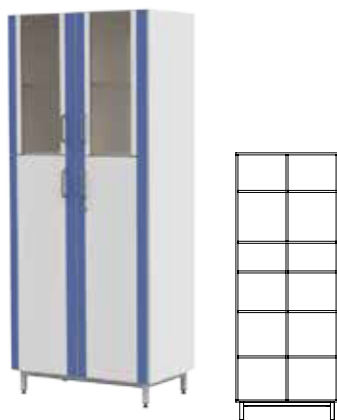

- 2 верхние дверки – стекло в рамах из софтформинга
- 2 нижние дверки – софтформинг, правая с замком
- 5 полок в каждом отделении (1-встроенная, 4-съемные)

800х500х1930 мм

**ЛАБ-ПРО ШДА 40.50.193**  
**ЛАБ-ПРО ШДА 50.50.193**

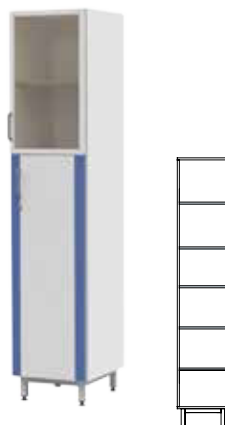

- Верхняя дверка – стекло в алюминиевой раме
- Нижняя – софтформинг, с замком
- 5 полок (1-встроенная, 4-съемные)

400х500х1930 мм

500х500х1930 мм

**ЛАБ-ПРО ШДА 80.50.193**



- 2 верхние дверки – стекло в алюминиевых рамах
- 2 нижние дверки – софтформинг, правая с замком
- 5 полок в каждом отделении (1-встроенная, 4-съемные)

800х500х1930 мм



# Шкафы и тумбы для безопасного хранения ЛВЖ производства DUEPERTHAL (Германия)

## Шкафы для безопасного хранения ЛВЖ

**Огнеустойчивость 90 минут согласно EN 14470-1**

Предназначены для безопасного хранения ЛВЖ в лабораториях и минимизации риска возгорания горючих веществ при возникновении пожара. Имеют сертификат независимой экспертизы TUV SUD, подтверждающий устойчивость к действию открытого огня в течение 90 минут согласно DIN EN 14470-1, а также соответствие требованиям к конструкции лабораторной мебели согласно DIN EN 14727

### СИСТЕМЫ ПРОТИВОПОЖАРНОЙ ЗАЩИТЫ СОДЕРЖИМОГО ШКАФА

- автоматическое закрытие и блокировка дверей при температуре 50°C
- автоматическое закрытие вентиляционных отверстий при температуре 70°C
- изолирование всех сквозных зазоров между дверцами и корпусом специальной терморасширяющейся пеной

### КОНСТРУКЦИЯ

- внешняя поверхность дверей и каркаса: листовая сталь с порошковым покрытием
- промежуточная термоизоляция: многослойные плиты из огнеупорного минерального волокна

- внутренняя поверхность дверей и каркаса: декоративные панели из высококачественного негорючего материала

### ВНУТРЕННЕЕ ОСНАЩЕНИЕ

- фиксированные полки или выдвижные поддоны, изготовленные из листовой стали с порошковым покрытием или из нержавеющей стали

### ЦВЕТ

- двери: светло-желтый (RAL 1018)\*
- каркас: светло-серый (RAL 7035)\*
- съемное основание: насыщенный серый (RAL 7015)

\* - другие цвета по запросу



Вентилирование всего внутреннего объема на нескольких уровнях



Регулируемая высота уровня полки с помощью съемных опорных элементов. Шаг регулировки 16 мм



Выдвижные поддоны с механизмом блокировки в любом положении. В случае пожара ящики автоматически задвигаются внутрь шкафа, обеспечивая беспрепятственное закрывание дверей



Регулируемые ножки с широкой опорной поверхностью



Отверстия для ввода и отвода воздуха. Отверстие для отвода имеет фланец Ø 100 мм. Переходная муфта Ø 75 мм поставляется в стандартном комплекте



Двери со специальной блокировочной системой, удерживающей их открытыми в любом положении и обеспечивающей автоматическое закрывание в случае пожара

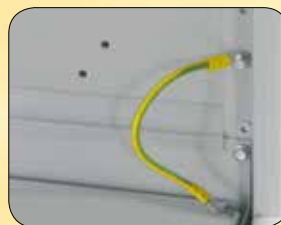

Внешняя клемма заземления расположена на крыше. Все внутренние металлические детали соединены с клеммой проводником



Эргономичное расположение замка на уровне руки. Цилиндр замка встроен в дверцу



Съемное декоративное основание (цокль) высотой 85 мм углублено относительно фронтальной поверхности шкафа



## Шкафы с фиксированными полками

**CLASSIC STANDARD XL (29-201267-030)**



Длина 1194 мм  
Глубина 612 мм  
Высота 2085 мм  
Вес 451 кг

- 4 полки
- поддон для сбора протечек
- основание

**CLASSIC STANDARD XL (29-201267-032)**



Длина 1194 мм  
Глубина 612 мм  
Высота 2085 мм  
Вес 445 кг

- 8 полок
- 2 поддона для сбора протечек
- основание

**CLASSIC STANDARD L (29-200967-030)**



Длина 894 мм  
Глубина 612 мм  
Высота 2085 мм  
Вес 365 кг

- 4 полки
- поддон для сбора протечек
- основание

**CLASSIC STANDARD M (29-200667-030)**



Длина 594 мм  
Глубина 612 мм  
Высота 2085 мм  
Вес 265 кг

- 4 полки
- поддон для сбора протечек
- основание

**CLASSIC STANDARD XS (29-131267-030)**



Длина 1194 мм  
Глубина 612 мм  
Высота 1425 мм  
Вес 335 кг

- 2 полки
- поддон для сбора протечек
- основание

**CLASSIC STANDARD S (29-130667-030)**



Длина 594 мм  
Глубина 612 мм  
Высота 1425 мм  
Вес 195 кг

- 2 полки
- поддон для сбора протечек
- основание

## Шкафы с выдвигаемыми поддонами

**CLASSIC PRO XL (29-201267-053)**

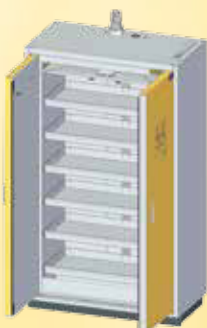

Длина 1194 мм  
Глубина 612 мм  
Высота 2085 мм  
Вес 464 кг

- 6 выдвигаемых поддонов
- поддон для сбора протечек
- основание

**CLASSIC PRO XL (29-201267-051)**



Длина 1194 мм  
Глубина 612 мм  
Высота 2085 мм  
Вес 470 кг

- 4 выдвигаемых поддона
- поддон для сбора протечек
- основание

**CLASSIC PRO XL (29-201267-059)**



Длина 1194 мм  
Глубина 612 мм  
Высота 2085 мм  
Вес 485 кг

- 12 выдвигаемых поддонов
- поддон для сбора протечек
- основание

**CLASSIC PRO XL (29-201267-057)**

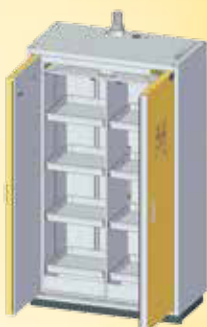

Длина 1194 мм  
Глубина 612 мм  
Высота 2085 мм  
Вес 470 кг

- 8 выдвигаемых поддонов
- поддон для сбора протечек
- основание

**CLASSIC PRO M (29-200667-053)**



Длина 594 мм  
Глубина 612 мм  
Высота 2085 мм  
Вес 290 кг

- 6 выдвигаемых поддонов
- поддон для сбора протечек
- основание

**CLASSIC PRO M (29-200667-051)**



Длина 594 мм  
Глубина 612 мм  
Высота 2085 мм  
Вес 282 кг

- 4 выдвигаемых поддона
- поддон для сбора протечек
- основание





# Тумбы для безопасного хранения ЛВЖ

**Огнеустойчивость 90 минут согласно EN 14470-1**

Тумбы UTS Ergo line могут быть использованы для комплектации специализированных вытяжных шкафов ЛАБ-PRO ШВЛВЖ-D, а также как отдельно стоящие компактные хранилища для ЛВЖ

Тумбы имеют конструкцию и системы противопожарной защиты, аналогичные шкафам серии CLASSIC (см. стр. 94)

## ВНУТРЕННИЕ ОСНАЩЕНИЕ

- фиксированные поддоны с перфорированными вставками
- поддоны с перфорированными вставками, выдвигающиеся автоматически при открывании дверей
- поддоны и вставки изготавливаются из листовой стали с порошковым покрытием или нержавеющей стали

## ДВЕРЦЫ

- классические дверцы с ручками с системой «one hand» в моделях с двумя дверцами: при открывании одной дверцы вторая дверца открывается автоматически
- дверцы с технологией «push-to-open»: открывание происходит при нажатии на фронтальную поверхность дверцы (дополнительная опция)

## ЦВЕТ

- каркас: светло-серый (RAL 7035)\* белоснежный (RAL 9010)\*
  - двери: светло-желтый (RAL 7035)\* золотисто-желтый (RAL 1004)\* светло-серый (RAL 7035)\* белоснежный (RAL 9010)\*
  - основание: насыщенный серый (RAL 7015)
- \* - другие цвета доступны по запросу

## ВЕНТИЛЯЦИЯ

- отверстия с фланцами d 75 мм для подключения к системе приточно-вытяжной вентиляции расположены на задней стенке
- основание со специальными прорезями, обеспечивающими удаление тяжелых паров вредных веществ, скапливающихся в области дна тумбы

## Тумбы UTS Ergo line с фиксированными поддонами

### UTS ERGO LINE ST-5 (29-060657-001) UTS ERGO LINE ST (29-060667-001)



Длина 600 мм  
Глубина 500/600 мм  
Высота 630 мм  
Масса 99/106 кг

1 дверца  
1 фиксированный поддон  
1 перфорированная вставка

### UTS ERGO LINE MT-5 (29-060957-001) UTS ERGO LINE MT (29-060967-001)



Длина 900 мм  
Глубина 500/600 мм  
Высота 630 мм  
Масса 134/141 кг

2 дверцы  
1 фиксированный поддон  
1 перфорированная вставка

### UTS ERGO LINE LT-5 (29-061157-001) UTS ERGO LINE LT (29-061167-001)



Длина 1100 мм  
Глубина 500/600 мм  
Высота 630 мм  
Масса 161/169 кг

2 дверцы  
1 фиксированный поддон  
1 перфорированная вставка

### UTS ERGO LINE XLT-5 (29-061457-001) UTS ERGO LINE XLT (29-061467-001)



Длина 1400 мм  
Глубина 500/600 мм  
Высота 630 мм  
Масса 211/220 кг

3 дверцы  
2 фиксированных поддона  
2 перфорированных вставки

## Тумбы UTS Ergo line с выдвигаемыми поддонами

### UTS ERGO LINE S-5 (29-060657-003) UTS ERGO LINE S (29-060667-003)



Длина 600 мм  
Глубина 500/600 мм  
Высота 630 мм  
Масса 101/110 кг

1 дверца  
1 поддон с автоматическим выдвижением  
1 перфорированная вставка

### UTS ERGO LINE L-5 (29-061157-003) UTS ERGO LINE L (29-061167-003)



Длина 1100 мм  
Глубина 500/600 мм  
Высота 630 мм  
Масса 168/182 кг

2 дверцы,  
1 поддон с автоматическим выдвижением  
1 перфорированная вставка

### UTS ERGO LINE LD-5 (29-061157-005) UTS ERGO LINE LD (29-061167-005)



Длина 1100 мм  
Глубина 500/600 мм  
Высота 630 мм  
Масса 173/187 кг

2 дверцы  
2 поддона с автоматическим выдвижением  
2 перфорированных вставки

### UTS ERGO LINE XL-5 (29-061457-005) UTS ERGO LINE XL (29-061467-005)



Длина 1400 мм  
Глубина 500/600 мм  
Высота 630 мм  
Масса 223/232 кг

3 дверцы  
2 поддона с автоматическим выдвижением  
2 перфорированных вставки



# Шкафы для безопасного хранения баллонов со сжатым газом

**Огнеустойчивость 90 минут согласно EN 14470-2**

Предназначены для безопасного хранения баллонов со сжатым газом в лабораториях и минимизации риска возгорания горючих веществ при возникновении пожара. Имеют сертификат независимой экспертизы TUV SUD, подтверждающий устойчивость к действию открытого огня в течение 90 минут согласно DIN EN 14470-2, а также соответствие требованиям к конструкции лабораторной мебели согласно DIN EN 14727

## СИСТЕМЫ ПРОТИВОПОЖАРНОЙ ЗАЩИТЫ СОДЕРЖИМОГО ШКАФА

- автоматическое закрытие вентиляционных отверстий при температуре 70°C
- изолирование всех сквозных зазоров между дверцами и корпусом специальной терморасширяющаяся пена

## КОНСТРУКЦИЯ

- внешняя поверхность дверей и каркаса: листовая сталь с порошковым покрытием
- промежуточная термоизоляция: многослойные плиты из огнеупорного минерального волокна

- внутренняя поверхность дверей и каркаса: декоративные панели из высококачественного негорючего материала
- дополнительная изоляция в области горловин баллонов

## ЦВЕТ

- двери: красный (RAL 3003)
- каркас: светло-серый (RAL 7035)\*

\* - другие цвета по запросу



Вентилирование всего внутреннего объема на нескольких уровнях



Отверстия с фланцами (Ø100 мм) для подключения к системе приточно-вытяжной вентиляции. Переходная муфта (Ø75 мм) поставляется в комплекте



Специальные зоны в крыше и боковых стенках для высверливания отверстий и вывода трубок газовых коммуникаций



Удобные инсталляционные направляющие для установки газораспределительной фурнитуры\*



Регулируемый угол раскрытия двери (до 170°)



Газовые баллоны фиксируются на держателе с помощью специальных ремней (включены в стандартный комплект)



Удобная откидная площадка для скатывания баллонов



### SUPREME PLUS M (79-200660-021)

Длина 595 мм  
Глубина 610 мм  
Высота 2070 мм  
Вес 350 кг

Максимальная вместимость

- 1 баллон объемом 50 л / 2 баллона объемом 10 л



### SUPREME PLUS L (79-200960-021)

Длина 895 мм  
Глубина 610 мм  
Высота 2070 мм  
Вес 480 кг

Максимальная вместимость

- 2-3 баллона объемом 50 л / 4 баллона объемом 10 л



### SUPREME PLUS XL (79-201260-021)

Длина 1195 мм  
Глубина 610 мм  
Высота 2070 мм  
Вес 595 кг

Максимальная вместимость

- 3-4 баллона объемом 50 л / 6 баллонов объемом 10 л



### SUPREME PLUS XXL (79-201460-021)

Длина 1395 мм  
Глубина 610 мм  
Высота 2070 мм  
Вес 680 кг

Максимальная вместимость

- 4 баллона объемом 50 л / 8 баллонов объемом 10 л

\* газораспределительная фурнитура в комплект поставки не входит





## Шкафы и тумбы для безопасного хранения производства JUSTRITE (США)

Соответствует требованиям по безопасности OSHA 29 CFR 1910.106 и требованиям Национальной Ассоциации США по противопожарной безопасности NFPA Кодекс 30, раздел 6.3.3.

- Прочные двойные стенки из стали (толщина 1 мм) с воздушным изолирующим пространством (38 мм)
- Рояльная петля по всей длине двери обеспечивает плавное и плотное закрытие
- Отверстия с резьбой стандарта NPT2" и встроенными решетками-пламегасителями для естественного вентилирования внутреннего пространства. В комплект поставки включены заглушки
- Долговечное химически устойчивое покрытие внутренней и внешней поверхностей порошковой краской, минимизирующей влияние коррозии и влажности



- Герметичный поддон высотой 51 мм удерживает пролитую жидкость
- Полностью сварная конструкция без клепаных соединений и с минимальным количеством воздушных зазоров
- Сварные установочные держатели для полок. Шаг регулировки 76 мм
- Полки, усиленные ребрами жесткости. Предельная нагрузка 159 кг
- Встроенная клемма заземления на внешней поверхности корпуса
- Двери с ручным закрыванием или самозакрывающиеся в зависимости от исполнения шкафа



Трехригельная самоблокировочная система обеспечивает легкое и безотказное закрывание двери в случае пожара

Замковая система U-Lock с врезным и навесным замками (навесной замок с комплектом ключей поставляется опционно)

Уникальная конструкция полки SpillSlope, обеспечивающая стекание пролитой жидкости в поддон

Хорошо различимые предупредительные наклейки с эффектом светоотражения

Регулируемые опорные ножки облегчают установку на неровной поверхности

### КОНСТРУКЦИЯ ДВЕРЕЙ

#### Ручное закрывание



Экономичный вариант конструкции дверей. Двери имеют возможность открытия на 180 градусов. При закрытии толчком двери автоматически блокируются

#### Самозакрывающиеся



Плавающая перемычка



Скрытый возвратный механизм



Данный тип дверей имеет функцию самоиндексации, самозакрывания и самоблокировки после их отпускания. Возвратный механизм скрыт в своде шкафа, что максимально увеличивает полезное пространство полок. Плавающие перемычки удерживают двери открытыми во время использования шкафа. В случае пожара (при температуре около 74°C) перемычки плавятся, обеспечивая автоматическое закрывание дверей

# Шкафы и тумбы для хранения ЛВЖ

## Компактные настольные шкафы



**8904001**



**8912001**



**8915201**

Модель	Вместимость, л	Количество полок	Количество и тип дверей	Размеры (В x Ш x Гл), мм	
				Внешние	Внутренние
<b>8904001</b>	15	1	1, ручное закрывание	559 x 432 x 432	470 x 349 x 349
<b>8904201</b>			1, самозакрывающаяся		
<b>8912001</b>	45		1, ручное закрывание	889 x 591 x 457	775 x 508 x 370
<b>8912201</b>			1, самозакрывающаяся		
<b>8915001</b>	57		1, ручное закрывание	1118 x 591 x 457	1006 x 508 x 370
<b>8915201</b>			1, самозакрывающаяся		

## Компактные шкафы для многоярусной установки



**8913201**



**8917001**



**8930201 и 8913001**

Модель	Вместимость, л	Количество полок	Количество и тип дверей	Размеры (В x Ш x Гл), мм	
				Внешние	Внутренние
<b>8913001</b>	45	0	2, ручное закрывание	457 x 1092 x 457	330 x 1003 x 370
<b>8913201</b>			2, самозакрывающиеся		
<b>8917001</b>	64	1	2, ручное закрывание	610 x 1092 x 457	495 x 1003 x 370
<b>8917201</b>			2, самозакрывающиеся		

## Тумбы для установки в специализированный шкаф ЛАБ-PRO ШВЛВЖ-Ј



**8923201**

ЛАБ-PRO ШВЛВЖ-Ј 120.75.240 F20  
с тумбой 8923201



Модель	Вместимость, л	Количество полок	Количество и тип дверей	Размеры (В x Ш x Гл), мм	
				Внешние	Внутренние
<b>8923001</b>	83	1	2, ручное закрывание	889 x 889 x 559	695 x 806 x 476
<b>8923201</b>			2, самозакрывающиеся		



**Шкафы серии «SlimLine» (ширина 590 мм)**



**8922201**



**8954001**

Модель	Вместимость, л	Количество полок	Количество и тип дверей	Размеры (В x Ш x Гл), мм	
				Внешние	Внутренние
<b>8922001</b>	83	3	1, ручное закрывание	1651 x 591 x 457	1537 x 508 x 307
<b>8922201</b>			1, самозакрывающаяся		
<b>8954001</b>	204		1, ручное закрывание	1651 x 591 x 864	1537 x 508 x 771
<b>8954201</b>			1, самозакрывающаяся		

**Стандартные напольные шкафы**



**8930001**



**8945001**



**8960201**



**8990001**

Модель	Вместимость, л	Количество полок	Количество и тип дверей	Размеры (В x Ш x Гл), мм	
				Внешние	Внутренние
<b>8930001</b>	114	1	2, ручное закрывание	1118 x 1092 x 457	1006 x 1003 x 370
<b>8930201</b>			2, самозакрывающиеся		
<b>8945001</b>	170	2	2, ручное закрывание	1651 x 1092 x 457	1537 x 1003 x 370
<b>8945201</b>			2, самозакрывающиеся		
<b>8960001</b>	227		2, ручное закрывание	1651 x 864 x 864	1537 x 781 x 771
<b>8960201</b>			2, самозакрывающиеся		
<b>8990001</b>	341	2	2, ручное закрывание	1651 x 1092 x 864	1537 x 1003 x 771
<b>8990201</b>			2, самозакрывающиеся		

# Шкафы и тумбы для хранения коррозионных жидкостей

## Металлические шкафы и тумбы с лотками из полиэтилена

Металлические шкафы для хранения коррозионных жидкостей имеют ту же конструкцию, фитинги и системы защиты, что и шкафы для хранения ЛВЖ. В дополнении к этому все модели комплектуются специальными полиэтиленовыми лотками для каждой полки и поддоном-вставкой, устанавливаемым в донной части. Внутренняя и внешняя поверхность шкафов имеет покрытие высококачественной краской на основе эпоксидной смолы, имеющей устойчивость к кислотам и щелочам. Шкафы не рекомендованы для хранения особо коррозионных жидкостей, таких как фенол, азотная и серная кислоты.



8912021



8912221



8945021

Модель	Вместимость, л	Количество полок	Количество и тип дверей	Размеры (В x Ш x Гл), мм	
				Внешние	Внутренние
<b>Компактные шкафы для хранения коррозионных жидкостей</b>					
8912021	45	1	1, ручное закрывание	889 x 591 x 457	775 x 508 x 370
8912221			1, самозакрывающаяся		
<b>Тумбы для хранения коррозионных жидкостей для установки в специализированный шкаф ЛАБ-ПРО ШВЛВЖ-Ј</b>					
8923021	83	1	2, ручное закрывание	889 x 889 x 559	695 x 806 x 476
8923221			2, самозакрывающиеся		
<b>Напольные шкафы для хранения коррозионных жидкостей</b>					
8922021	83	3	1, ручное закрывание	1651 x 591 x 457	1537 x 508 x 307
8922221			1, самозакрывающаяся		
8945021	170	2	2, ручное закрывание	1651 x 1092 x 457	1537 x 1003 x 370
8945221			2, самозакрывающиеся		

## Неметаллические шкафы и тумбы для хранения коррозионных жидкостей

Компактный настольный шкаф **24080** и тумба **24180** изготовлены из формованного полиэтилена высокой плотности. Предназначены для безопасного хранения крепких кислот (соляная, серная и азотная кислота) или оснований (гидроксиды натрия, калия). В конструкции не используются металлические компоненты или фитинги, которые могут подвергнуться коррозии из-за пролития или испарения агрессивных жидкостей.

Шкаф **24080** поставляется с двумя полиэтиленовыми поддонами для сбора пролитой жидкостей внутри и снаружи шкафа или использования для переноса емкостей с реагентами

Тумба **24180** предназначена для установки в специализированный шкаф ШВЛВЖ-Ј. В комплекте с тумбой поставляется съемная полка, которая может размещаться на трех разных уровнях высоты с шагом 76 мм. В поддоне тумбы установлена жесткая крышка, которая служит нижней полкой. Дверцы открываются практически на 180°, обеспечивая легкий доступ внутрь тумбы, и плотно прилегают к каркасу в закрытом положении. Прочная крышка и каркас позволяют использовать тумбы, установленные одна на другую



24080



















24180

Модель	Вместимость	Количество дверей	Размеры (В x Ш x Гл), мм	
			Внешние	Внутренние
24080	2 бутылки по 4 л	1	502 x 362 x 435	368 x 279 x 330
24180	36 бутылок по 4 л	2	889 x 914 x 635	711 x 794 x 457

# ЛАБОРАТОРНЫЕ СТУЛЬЯ И ТАБУРЕТЫ



















## Лабораторные стулья и табуреты для низких столов ЛАБ-PRO

Модель		Высота сиденья, мм	Материал/покрытие	Описание
 7NG 40GBLR 00 905	 7NG 40GBLR 00 512	460 - 590	Формованный полиурет	Укрепленное основание из стали с хромовым покрытием, с пятью опорами Нейлоновые ролики, выдерживающие большие нагрузки Газлифтная стойка из стали с хромовым покрытием, с амортизатором Регулировка высоты сиденья Асинхронная регулировка наклона сиденья и спинки с помощью одного рычага Сиденье и спинка из формованного полиуретана
 6NN 40GBLR 00 705	 6NN 40GBLR 00 320	450 – 580	Вспененный полиуретан/ ткань	Укрепленное основание из стали с хромовым покрытием, с пятью опорами Нейлоновые ролики, выдерживающие большие нагрузки Газлифтная стойка из стали с хромовым покрытием, с амортизатором Регулировка высоты сиденья Асинхронная регулировка наклона сиденья и спинки с помощью одного рычага Сиденье и спинка из вспененного полиуретана с покрытием из износостойчивой ткани
 4DL 40GBLR 30 705	 4DL 40GBLR 30 505	450 - 580	Вспененный полиуретан/ винил	Укрепленное основание из стали с хромовым покрытием, с пятью опорами Нейлоновые ролики, выдерживающие большие нагрузки Газлифтная стойка из стали с хромовым покрытием, с амортизатором Регулировка высоты сиденья Асинхронная регулировка наклона сиденья и спинки с помощью одного рычага Высокие подлокотники Сиденье и спинка из вспененного полиуретана с покрытием из винила
 4DL 40GBLR 00 705	 4DL 40GBLR 00 505	450 - 580	Вспененный полиуретан/ винил	Укрепленное основание из стали с хромовым покрытием, с пятью опорами Нейлоновые ролики, выдерживающие большие нагрузки Газлифтная стойка из стали с хромовым покрытием, с амортизатором Регулировка высоты сиденья Асинхронная регулировка наклона сиденья и спинки с помощью одного рычага Сиденье и спинка из вспененного полиуретана с покрытием из винила
 7NG 35GBLR 00 905	 7NG 35GBLR 00 512	450 - 580	Формованный полиуретан	Укрепленное основание из стали с хромовым покрытием, с пятью опорами Нейлоновые ролики, выдерживающие большие нагрузки Газлифтная стойка из стали с хромовым покрытием, с амортизатором Регулировка высоты сиденья Сиденье и спинка из формованного полиуретана
 6NN 35GBLR 00 705	 6NN 35GBLR 00 320	450 - 580	Вспененный полиуретан/ ткань	Укрепленное основание из стали с хромовым покрытием, с пятью опорами Нейлоновые ролики, выдерживающие большие нагрузки Газлифтная стойка из стали с хромовым покрытием, с амортизатором Регулировка высоты сиденья Сиденье и спинка из вспененного полиуретана с покрытием из износостойчивой ткани
 7NG 20GBLP 00 905	 7NG 20GBLP 00 512	410 - 540	Формованный полиуретан	Укрепленное основание из стали с хромовым покрытием, с пятью опорами Шарнирные опоры, обеспечивающие устойчивость на неровной поверхности Газлифтная стойка из стали с хромовым покрытием, с амортизатором Регулировка высоты сиденья Сиденье из формованного полиуретана, с наклоном вперед
 7NN 10GBJR 00 905		440 - 570	Формованный полиуретан	Укрепленное основание из стали с хромовым покрытием, с пятью опорами Нейлоновые ролики, выдерживающие большие нагрузки Газлифтная стойка из стали с хромовым покрытием, с амортизатором Регулировка высоты сиденья Сиденье из формованного полиуретана
 5NN 35GBLR 00 000		410 - 540	Многослойное дерево	Укрепленное основание из стали с хромовым покрытием, с пятью опорами Нейлоновые ролики, выдерживающие большие нагрузки Газлифтная стойка из стали с хромовым покрытием, с амортизатором Регулировка высоты сиденья Сиденье и спинка из многослойное дерево с влагостойким лаковым покрытием



# Лабораторные стулья и табуреты для высоких столов ЛАБ-PRO

Модель		Высота сиденья, мм	Материал/ покрытие	Описание
 7NG 40GHLP 01 905	 7NG 40GBLP 01 512	560 - 800	Формованный полиуретан	Укрепленное основание из стали с хромовым покрытием, с пятью опорами Шарнирные опоры, обеспечивающие устойчивость на неровной поверхности Газлифтная стойка из стали с хромовым покрытием, с амортизатором Регулировка высоты сиденья Асинхронная регулировка наклона сиденья и спинки с помощью одного рычага Кольцо для ног из алюминия с регулировкой по высоте стойки Сиденье и спинка из формованного полиуретана
 6NN 40GHLP 01 705	 6NN 40GHLP 01 320	550 - 790	Вспененный полиуретан/ Ткань	Укрепленное основание из стали с хромовым покрытием, с пятью опорами Шарнирные опоры, обеспечивающие устойчивость на неровной поверхности Газлифтная стойка из стали с хромовым покрытием, с амортизатором Регулировка высоты сиденья Асинхронная регулировка наклона сиденья и спинки с помощью одного рычага Кольцо для ног из алюминия с регулировкой по высоте стойки Сиденье и спинка из вспененного полиуретана с покрытием из износоустойчивой ткани
 4DL 40GHLP 31 705	 4DL 40GHLP 31 505	550 - 790	Вспененный полиуретан/ Винил	Укрепленное основание из стали с хромовым покрытием, с пятью опорами Шарнирные опоры, обеспечивающие устойчивость на неровной поверхности Газлифтная стойка из стали с хромовым покрытием, с амортизатором Регулировка высоты сиденья Асинхронная регулировка наклона сиденья и спинки с помощью одного рычага Высокие подлокотники Кольцо для ног из алюминия с регулировкой по высоте стойки Сиденье и спинка из вспененного полиуретана с покрытием из винила
 4DL 40GHLP 01 705	 4DL 40GHLP 01 505	550 - 790	Вспененный полиуретан/ Винил	Укрепленное основание из стали с хромовым покрытием, с пятью опорами Шарнирные опоры, обеспечивающие устойчивость на неровной поверхности Газлифтная стойка из стали с хромовым покрытием, с амортизатором Регулировка высоты сиденья Асинхронная регулировка наклона сиденья и спинки с помощью одного рычага Кольцо для ног из алюминия с регулировкой по высоте стойки Сиденье и спинка из вспененного полиуретана с покрытием из винила
 7NG 35GHLP 02 905	 7NG 35GHLP 02 512	590 - 830	Формованный полиуретан	Укрепленное основание из стали с хромовым покрытием, с пятью опорами Нейлоновые ролики, выдерживающие большие нагрузки Газлифтная стойка из стали с хромовым покрытием, с амортизатором Регулировка высоты сиденья Кольцо для ног из стали с хромовым покрытием и держателями из полиамида, с регулировкой по высоте стойки Сиденье и спинка из формованного полиуретана
 6NN 35GHLP 02 705	 6NN 35GHLP 02 320	580 - 820	Вспененный полиуретан/ Ткань	Укрепленное основание из стали с хромовым покрытием, с пятью опорами Нейлоновые ролики, выдерживающие большие нагрузки Газлифтная стойка из стали с хромовым покрытием, с амортизатором Регулировка высоты сиденья Кольцо для ног из стали с хромовым покрытием и держателями из полиамида, с регулировкой по высоте стойки Сиденье и спинка из вспененного полиуретана с покрытием из износоустойчивой ткани
 7NG 20GHLP 02 905	 7NG 20GHLP 02 512	550 - 790	Формованный полиуретан	Укрепленное основание из стали с хромовым покрытием, с пятью опорами Шарнирные опоры, обеспечивающие устойчивость на неровной поверхности Газлифтная стойка из стали с хромовым покрытием, с амортизатором Регулировка высоты сиденья Кольцо для ног из стали с хромовым покрытием и держателями из полиамида, с регулировкой по высоте стойки Сиденье из формованного полиуретана, с наклоном вперед
 7NN 10GHLP 02 905		580 - 820	Формованный полиуретан	Укрепленное основание из стали с хромовым покрытием, с пятью опорами Нейлоновые ролики, выдерживающие большие нагрузки Газлифтная стойка из стали с хромовым покрытием, с амортизатором Регулировка высоты сиденья Кольцо для ног из стали с хромовым покрытием и держателями из полиамида, с регулировкой по высоте стойки Сиденье из формованного полиуретана
 5NN 35GHLP 02 000		550 - 790	Многослойное дерево	Укрепленное основание из стали с хромовым покрытием, с пятью опорами Нейлоновые ролики, выдерживающие большие нагрузки Газлифтная стойка из стали с хромовым покрытием, с амортизатором Регулировка высоты сиденья Кольцо для ног из стали с хромовым покрытием и держателями из полиамида, с регулировкой по высоте стойки Сиденье и спинка из многослойное дерево с влагостойким лаковым покрытием

## ЛАБОРАТОРНЫЕ СТУЛЬЯ И ТАБУРЕТЫ ПОВЫШЕННОЙ ЭРГОНОМИЧНОСТИ KONCEPT

### ЗАПАТЕНТОВАННАЯ СИСТЕМА АДАПТАЦИИ СИДЕНЬЯ К ДВИЖЕНИЯМ ПОЛЬЗОВАТЕЛЯ

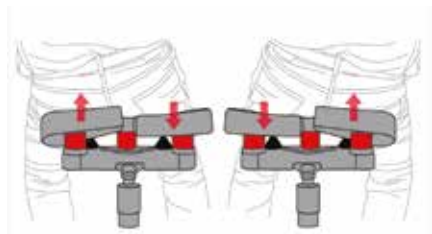

Основой системы адаптации является короткое, наклоненное вперед сиденье, разделенное на две половины. Сиденье закреплено на газлифтной стойке с помощью пружин и имеет три точки опоры. Подобный вид крепления обеспечивает беспрепятственную деформацию сиденья и равномерное распределение давления тела пользователя при движении (например, при наклоне или нажатии на педаль регулировки высоты).

### Табулеты и стулья из формованного полиуретана

- оборудованы эргономичным сиденьем со сложной геометрией толщиной 40 мм
- устойчивы к попаданию искр, повреждениям острыми предметами и воздействию разбавленных кислот и щелочей
- легко очищаются бытовыми чистящими средствами
- подходят для использования в лабораториях различного профиля и в офисе

### ЭРГОНОМИЧНАЯ ОПОРА ДЛЯ ПОЯСНИЦЫ



Новые стулья KONCEPT оснащены специальной опорой для поясницы, а не традиционной спинкой. Опора легко регулируется по глубине и имеет двухточечное крепление на пружинах, что позволяет пользователю легко найти позу, при которой напряжение спины будет минимальным.

### Табулеты из многослойного дерева

- оборудованы сиденьем из многослойного бука толщиной 9 мм
- покрыты водостойким черным лаком
- имеют нескользящую поверхность
- имеют прочную долговечную конструкцию
- подходят для использования в производственных помещениях

## Лабораторные стулья и табулеты KONCEPT для низких столов ЛАБ-PRO

Фото	Модель	Высота сиденья, мм	Материал	Описание
	7NK 91NBDR 00 905	510 - 645	Формованный полиуретан	Укрепленное основание из стали с хромовым покрытием, с пятью опорами Нейлоновые ролики, выдерживающие большие нагрузки Газлифтная стойка из стали с хромовым покрытием, с амортизатором Регулировка высоты сиденья Сиденье из формованного полиуретана с наклоном вперед Эргономичная опора для поясницы, с регулировкой глубины Запатентованная система адаптации сиденья к движениям пользователя
	5NK 91NBDR 00 P95	510 - 645	Многослойное дерево	Укрепленное основание из стали с хромовым покрытием, с пятью опорами Нейлоновые ролики, выдерживающие большие нагрузки Газлифтная стойка из стали с хромовым покрытием, с амортизатором Регулировка высоты сиденья Сиденье из многослойное дерево с лаковым покрытием, с наклоном вперед Эргономичная опора для поясницы, с регулировкой глубины Запатентованная система адаптации сиденья к движениям пользователя

## Лабораторные стулья и табулеты KONCEPT для высоких столов ЛАБ-PRO

Фото	Модель	Высота сиденья, мм	Материал	Описание
	7NK 90NHDP 01 905	610 - 855	Формованный полиуретан	Укрепленное основание из стали с хромовым покрытием, с пятью опорами Шарнирные опоры, обеспечивающие устойчивость на неровной поверхности Газлифтная стойка из стали с хромовым покрытием, с амортизатором Регулировка высоты сиденья Круг подножки из алюминия с регулировкой высоты Сиденье из формованного полиуретана с наклоном вперед Запатентованная система адаптации сиденья к движениям пользователя
	7NK 91NHDP 01 905	610 - 855	Формованный полиуретан	Укрепленное основание из стали с хромовым покрытием, с пятью опорами Шарнирные опоры, обеспечивающие устойчивость на неровной поверхности Газлифтная стойка из стали с хромовым покрытием, с амортизатором Регулировка высоты сиденья Круг подножки из алюминия с регулировкой высоты Сиденье из формованного полиуретана с наклоном вперед Эргономичная опора для поясницы, с регулировкой глубины Запатентованная система адаптации сиденья к движениям пользователя

## Требования по доставке

1. При самостоятельном вывозе мебели Клиент должен предоставлять крытый транспорт, не имеющий повреждений и гарантирующий сохранность изделий. Ответственность за транспортировку и безопасную разгрузку несет Клиент или уполномоченный Клиентом перевозчик.

2. Для безопасной транспортировки мебели Клиентом от места разгрузки до места использования необходимо заранее обратить внимание **на внешние габариты мебели (в упаковке) и размеры лестничных и дверных проемов**. Если мебель поставляется с собранном виде, она не предусматривает разборку и последующую вторичную сборку. Если Клиентом самостоятельно была произведена разборка-сборка мебели, то такая мебель снимается с гарантии.

3. При доставке мебели транспортной компанией Клиент обязан принять товар по количеству мест и весу, согласно транспортной накладной. После подписания Клиентом транспортной накладной претензии по количеству, весу, внешним повреждениям поставленной мебели транспортной компанией и поставщиком не принимаются. Если при принятии товара Клиентом обнаружено несоответствие с транспортной накладной по количеству мест или весу, а так же обнаружены внешние повреждения упаковки, то Клиент обязан составить акт за подписью представителя транспортной компании. Акт и претензию необходимо предъявить в письменном виде в данную транспортную компанию. Копию акта и претензии клиент предоставляет поставщику.



## Требования к условиям хранения и эксплуатации

1. Лабораторные помещения должны быть полностью подготовлены для установки мебели на момент доставки, т.к. мебель может быть повреждена, если на месте установки выполняются строительные работы. Клиент должен принять такие же меры для защиты мебели, какие он бы принял для защиты своего собственного имущества.

2. Если лабораторное помещение не готово, и мебель располагается в помещении временного хранения, то оно должно быть закрытым вентилируемым, подходить для хранения мебели: температура окружающего воздуха от +2 до +35°C, относительная влажность 45-70 %; не допускается наличие в помещении паров кислот, щелочей и газов, вызывающих коррозию.

## Гарантийные обязательства

1. Гарантийный срок эксплуатации - 12 месяцев с момента покупки (датой покупки считать дату счета-фактуры).

2. Производитель должен быть извещен в письменной форме о любых выявленных производственных дефектах по мере их обнаружения в течении гарантийного срока.

3. Все предъявляемые Клиентом претензии по комплектности и качеству изделия принимаются в течение 20 дней с момента получения согласно "Инструкции П-6, П-7 о приеме товара по количеству и качеству".

4. Если по условиям договора сборка мебели осуществляется поставщиком, то мебель до приезда специалистов должна храниться в упакованном виде в закрытом помещении, обеспечивающим сохранность мебели. Упаковки с мебелью и комплектацией вскрываются сборщиками в присутствии Клиента. Любые претензии относительно выявленных дефектов должны быть задокументированы, каждая из сторон должна получить и завизировать копию

## Подготовка к монтажно-сборочным работам

1. Сборка и подключение к электро- и водоснабжению осуществляется при наличии подготовленных коммуникаций в присутствии представителя эксплуатирующей организации. **Подключение к вентиляции не производится.**

2. Все водопроводные и канализационные трубы должны быть проведены Клиентом непосредственно к местам установки мебели. Необходимо обратить внимание, что длина поставляемых в комплекте гибких и жестких (медных) подводок для воды и газа составляет 1200 мм; длина гофрированного шланга для слива воды составляет 1000 мм (в полностью растянутом виде). В комплект для подключения сантехнических изделий так же входят сифоны и переходники S".

3. Электрические кабели должны быть протянуты клиентом до мест установки мебели. В стандартную комплектацию мебели входит 3-х жильный (диаметр жилы 1,5 мм) электрокабель длиной 1500 мм. Соединение с сетевым электрокабелем осуществляется посредством монтажной коробки, предварительно установленной в местах подключения.

Подключение электроустановочных изделий к сетевому кабелю через розетку не допускается, комплектация электровилкой не предусмотрена



# КАК ПОСТРОИТЬ ЛАБОРАТОРИЮ?

1

## Составление заявки

Предварительно проводятся измерения геометрических размеров помещений лаборатории, включая определение высоты потолков. Обращается особое внимание на наличие выступов. Определяется точное расположение окон и дверей. Подготавливается эскиз лаборатории, в котором приводится расположение инженерных коммуникаций. Составляется перечень лабораторной мебели, требующейся для осуществления Вашей программы работ. Полученный эскиз Вашей лаборатории и список выбранной лабораторной мебели высылаются в наш адрес



2

## Проведение консультаций

Наши специалисты совместно с Вами находят оптимальное решение по выбору материала столешниц и габаритов мебели с учетом Ваших запросов и финансовых возможностей, требований СНиП и другой нормативной документации



3

## Составление дизайн-макета лабораторного помещения

Дизайнеры подготавливают трехмерный дизайн-макет согласно выбранного комплекта мебели

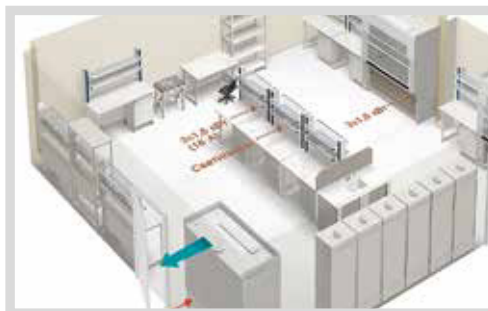

4

## Подготовка и обсуждение коммерческого предложения

Менеджеры составляют детальный перечень поставляемой мебели с указанием цен поставки и монтажа (по заказу) и согласовывают с вами



5

## Отправка договора и счета на предоплату

Канцелярия незамедлительно отправляет в ваш адрес подготовленный менеджерами договор и счет на предоплату

6

## Изготовление мебели

Рабочие мебельного производства в согласованные с Вами сроки изготавливают стандартные или выполненные под заказ модели мебели

7

## Доставка. Монтаж

Транспортный отдел в кратчайшие сроки удобным для Вас способом (автомобильным или железнодорожным транспортом) доставляет приобретенную мебель. Бригада монтажников выезжает, монтирует мебель и дает рекомендации по эксплуатации. Лабораторная мебель принимается на гарантийное обслуживание







☎ 8 (961) 096 00 70

✉ [info@graulab.ru](mailto:info@graulab.ru)

🌐 [graulab.ru](http://graulab.ru)



**GRAULAB**

ЛАБОРАТОРНАЯ МЕБЕЛЬ